



Bauelemente Zentrum GmbH

modern

vetro

klassik

prego



KOMPAKT 



Willkommen!

dpi Türdesign®

www.schoene-haustueren.de

Inhalt

8	Modernes Türdesign Sie haben die Wahl Aluminium & Kunststoff	M1
32	Modernes Türdesign Ästhetik pur Aluminium	M2
58	Modernes Türdesign Designoberflächen Aluminium	MD
74	Vetro Ganzglasfüllungen	V
86	Klassisches Türdesign Aluminium & Kunststoff	K1
100	Klassisches Türdesign Aluminium	K2
114	preego Die Serie für Preisbewusste Aluminium & Kunststoff	P1
128	preego Die Serie für Preisbewusste Kunststoff	P2
150	Technik & Zubehör	T



Die in diesem Katalog dargestellten Türmodelle sind empfohlene Ausführungsbeispiele. Mit unserem **webbasierten Haustür-Designer** können Sie einfach und intuitiv vom PC, Tablet oder Smartphone mit Internetzugang

- Ihre Wunschhaustüre konfigurieren
- diese optional in ein Bild Ihres Hauses einsetzen
- eine Anfrage an uns senden

Modernes Türdesign



M1 Sie haben die Wahl

Aluminium RAL 1-5 D1 – D6
Kunststoff RAL 1 D1 – D3

Sortimentsauszug 28 Seiten

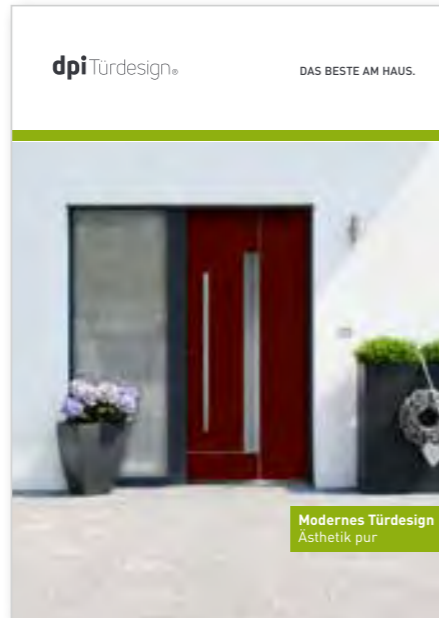

M2 Ästhetik pur

Aluminium RAL 1-5 D2*, D6

Sortimentsauszug 28 Seiten

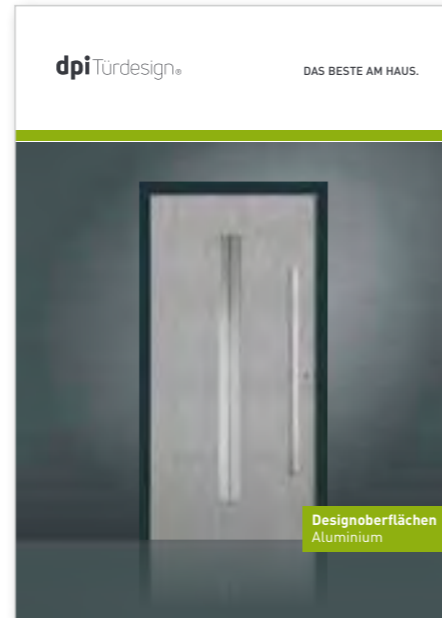

MD Designoberflächen

Sortimentsauszug 20 Seiten

Vetro Ganzglasfüllungen

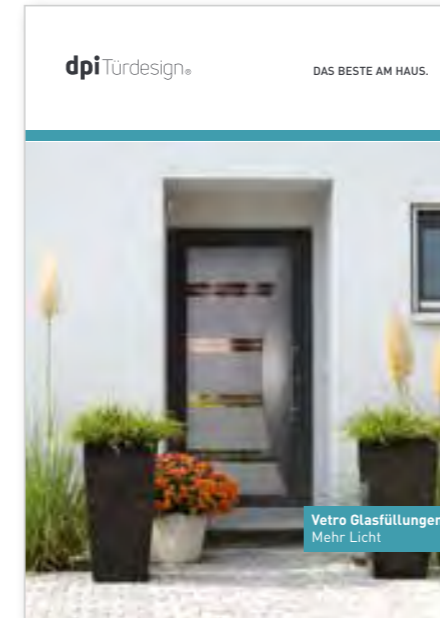

V Mehr Licht

Ganzglas RAL 1-2 D1

Sortimentsauszug 16 Seiten · VETRO-Katalog 28 Seiten

Klassisches Türdesign



K1 Charmant wie eh und je ...

Aluminium RAL 1-3** D1 – D2*
Kunststoff RAL 1 D1 – D3
(andere Dekore auf Anfrage)

Sortimentsauszug 16 Seiten



K2 Aluminium

Aluminium RAL 1-2

Sortimentsauszug 16 Seiten

* Die Dekorgruppe 2 wird in dieser Modellreihe im zur Folienoptik passend eingestellten Nasslack beschichtet.

** Metallic- & Feinstrukturfarben nicht lieferbar

preego Türdesign

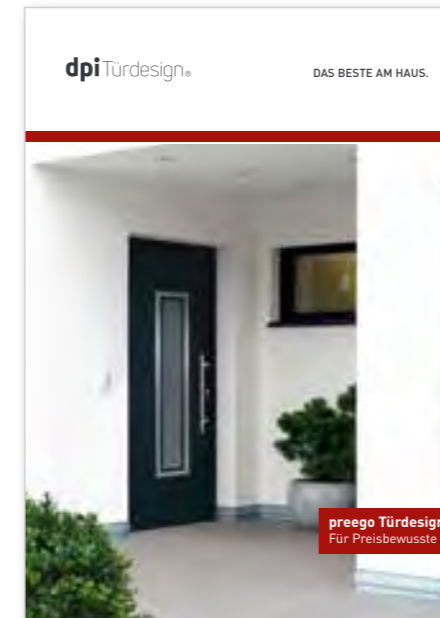

P1 Für Preisbewusste

Aluminium RAL 1-3 D1 – D3
Kunststoff RAL 1 D1 – D3

Sortimentsauszug 16 Seiten



P2 Für Preisbewusste / Kunststoff

Kunststoff RAL 1 D1

Sortimentsauszug 24 Seiten

HINWEIS

Sowohl gestalterische als auch technische Änderungen sind möglich.
Drucktechnisch bedingte Farbabweichungen im Katalog müssen wir uns vorbehalten.
Für Irrtümer und Druckfehler in Katalogen und Preislisten übernehmen wir keine Verantwortung.

Die Verwendung unseres Bildmaterials bedarf der vorherigen schriftlichen Zustimmung der dpi türdesign GmbH.
Fast alle Modelle in diesem Katalog sind als Geschmacksmuster geschützt.

Die abgebildeten Rosetten und Ausgleichsprofile bei Seitenteilen müssen nicht dem Lieferstandard des Türenherstellers entsprechen.
Der Maßstab der abgebildeten Produkte ist nicht verbindlich.

Sortimentsübersicht

FEINSTRUKTUR / MATT

Elf hochwertige Farben in Feinstrukturausführung, alternativ in Matt, haben wir zu unserem neuen Standard erklärt - sie sind „state of the art“. Neben der modernen Optik und Haptik sind sie kratzunempfindlicher und pflegeleichter.



M-491 Ansicht A / DIN rechts D

- Aufsatzfüllung
- flächenbündige Streifenapplikationen in Edelstahloptik außen
- Farbe Graualuminium ähnl. RAL 9007 Feinstruktur
- Griff ZAE 6, 1200 mm | PG 9



M-529 Ansicht B / DIN rechts J

Flachnuten und Edelstahlapplikationen außen, Rahmen in Edelstahloptik innen

- Aufsatzfüllung
- Farbe Basaltgrau ähnl. RAL 7012 Feinstruktur
- Sandstrahlmotiv Y 1199 auf Klarglas | MG 3
- Griff ZAE 147 | PG 11



M-526 I

Edelstahlapplikationen außen, Rahmen in Edelstahloptik innen

- Aufsatzfüllung
- Farbe Purpurrot ähnl. RAL 3004 Feinstruktur
- Sandstrahlmotiv Y 1198 auf Klarglas | MG 3
- Griff ZAE 147 | PG 11



M-382 Ansicht A / DIN rechts I

Flachnuten außen, Rahmen in Edelstahloptik innen

- Aufsatzfüllung
- Farbe Verkehrsweiß ähnl. RAL 9016 Feinstruktur
- Sandstrahlmotiv Y 1119 auf Klarglas | MG 3
- Griff ZAE 147 | PG 11



M-369 Ansicht A / DIN rechts G

Flachnuten außen, Rahmen in Edelstahloptik innen

- Aufsatzfüllung
- Farbe Anthrazitgrau ähnl. RAL 7016 Feinstruktur
- Sandstrahlmotiv Y 1118 auf Klarglas | MG 2
- Griff ZAE 147 | PG 11
- flächenbündiger Trittschutz TS 7



ähnl. RAL 3004 Purpurrot
Feinstruktur oder matt



ähnl. RAL 5011 Stahlblau
Feinstruktur oder matt



ähnl. RAL 6005 Moosgrün
Feinstruktur oder matt



ähnl. RAL 7001 Silbergrau
Feinstruktur oder matt



ähnl. RAL 7012 Basaltgrau
Feinstruktur oder matt



ähnl. RAL 7016 Anthrazitgrau
Feinstruktur oder matt



ähnl. RAL 8017 Schokoladenbraun
Feinstruktur oder matt

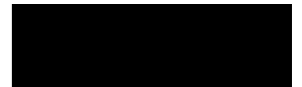

ähnl. RAL 9005 Tiefschwarz
Feinstruktur oder matt



ähnl. RAL 9006 Weißaluminium
Feinstruktur oder matt



ähnl. RAL 9007 Graualuminium
Feinstruktur oder matt



ähnl. DB 703 Eisenglimmer
Feinstruktur oder matt



Modernes Türdesign Sie haben die Wahl.

Die vielfältigen Designs und Ausführungsformen lassen keine Wünsche offen. Außen wahlweise Rahmen und Applikationen in Edelstahloptik oder auch rahmenlose Modelle ohne viel Schnickschnack.

Modelle mit Glasausschnitt sind im Standard innen immer mit einem Rahmen in Edelstahloptik oder auf Wunsch auch in der Füllungsfarbe ausgestattet (nur Aluminium).

Lieferbar für Kunststoff- und Aluminiumhaustüren und in fast allen Dekoroberflächen.



M-526 Außenansicht
Aufsatzfüllung



M-526 Innenansicht mit
Rahmen in Edelstahloptik



Gefällt Ihnen ein Modell dieser Serie?
Der **Haustürkonfigurator** läßt Ihre Wunschtür Realität werden.

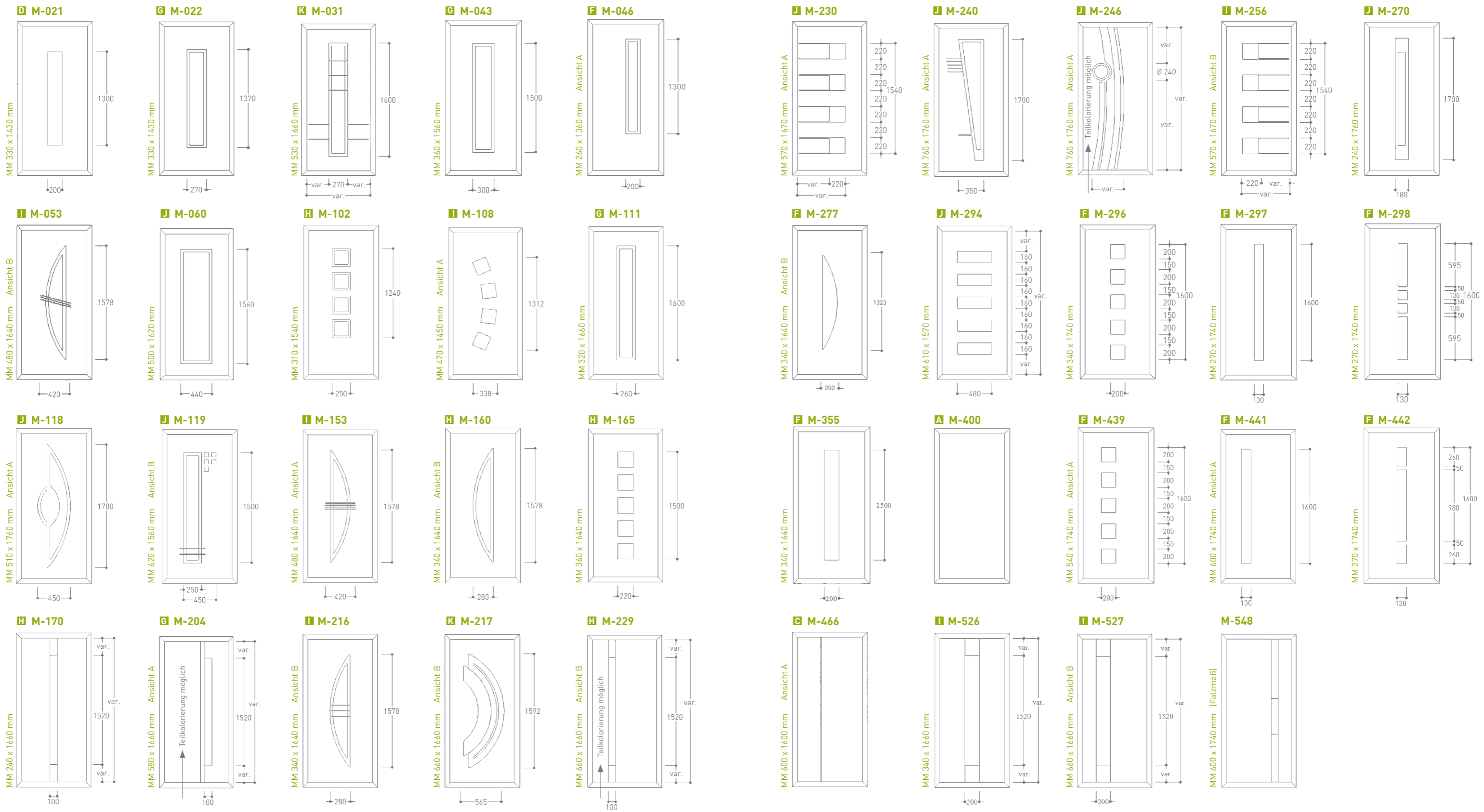



M-400 A

- Aufsatzfüllung
- Griff ZAE 164, 1600 mm | PG 16 (Holzelement variabel einstellbar)
- flächenbündiger Trittschutz TS 7



M-400 A

- Aufsatzfüllung
- Farbe Silbergrau ähnl. RAL 7001 Feinstruktur
- Griff ZAE 171 | PG 14 (Mindestfüllungsstärke 40 mm)



M-400 A

- Aufsatzfüllung
- Farbe Anthrazitgrau ähnl. RAL 7016 Feinstruktur
- Griff ZAE 140 | PG 17
- flächenbündiger Trittschutz TS 7



M-548 Ansicht A / DIN rechts
Aufsatzfüllung mit integriertem Designgriff Aluminium
■ Farbe Anthrazitgrau ähnl. RAL 7016 Feinstruktur



M-548 Ansicht A / DIN rechts
Aufsatzfüllung mit integriertem Designgriff Aluminium



M-466 Ansicht A / DIN rechts
aufgesetzte Streifenapplikation in Edeltstahloptik außen C

- Aufsatzfüllung
- Farbe Eisenglimmer ähnl. DB 703 Feinstruktur
- Griff ZAE 6, 1600 mm | PG 9



M-466 C

aufgesetzte Streifenapplikation in Edeltstahloptik außen

- Aufsatzfüllung
- Farbe Purpurrot ähnl. RAL 3004 Feinstruktur
- Griff ZAE 147, 1200 mm | PG 11



M-400 A

- Aufsatzfüllung
- Farbe Graualuminium ähnl. RAL 9007 Feinstruktur
- Griff ZAE 167 | PG 14 (Mindestfüllungsstärke 40 mm)
- Trittschutz TS 2

wählbare Zusatzausstattungen

Farbgestaltung	KS	ALU
Farbgruppen	RAL 1	RAL 1-5
Dekorgruppen	D 1-3	D 1-6

Sicherheit	KS	ALU
einbruchhemmende Aluminiumeinlage	■	■
RC2 geprüfte Sicherheitsfüllung	n.L.	■

Komfort	KS	ALU
Aufsatzfüllung	n.L.	■
Trittschutz für Aufsatzfüllung	n.L.	■
Griffmontage auf Füllung	n.L.	■

M1 Aluminium/ Kunststoff

M1



M-021 D
 ■ Aufsatzfüllung
 ■ Sandstrahlmotiv Y 287 auf Klarglas | MG 1
 ■ Griff ZAE 6, 1200 mm | PG 9
 ■ flächenbündiger Trittschutz TS 7



M-022 G
 Rahmen in Edelstahloptik beidseitig
 ■ Aufsatzfüllung
 ■ Sandstrahlmotiv Y 650 auf Klarglas | MG 2
 ■ Griff ZAE 6, 1200 mm | PG 9

MADE WITH
 SWAROVSKI® ELEMENTS



M-043 G
 Rahmen in Edelstahloptik beidseitig
 ■ Aufsatzfüllung
 ■ Farbe Anthrazitgrau ähnl. RAL 7016 Feinstruktur
 ■ Sandstrahlmotiv Y 512 Parsol grau | MG 3
 ■ Griff ZAE 6, 1200 mm | PG 9
 ■ flächenbündiger Trittschutz TS 7



M-043 G
 Rahmen in Edelstahloptik beidseitig
 ■ Aufsatzfüllung
 ■ Farbe Silbergrau ähnl. RAL 7001 Feinstruktur
 ■ Sandstrahlmotiv Y 1014 auf Klarglas mit SWAROVSKI ELEMENTS | MG 4
 ■ Griff ZAE 128, 800 mm | PG 10



M-031 K
 Rahmen in Edelstahloptik beidseitig, gewölbte Edelstahlbügel und Edelstahlapplikationen außen
 ■ Aufsatzfüllung
 ■ Farbe Purpurrot ähnl. RAL 3004 Feinstruktur
 ■ Sandstrahlmotiv Y 638 auf Parsol grau | MG 3
 ■ Griff ZAE 128, 400 mm | PG 8



M-031 K
 Rahmen in Edelstahloptik beidseitig, gewölbte Edelstahlbügel und Edelstahlapplikationen außen
 ■ Aufsatzfüllung
 ■ Sandstrahlmotiv Y 638 auf Parsol grau | MG 3
 ■ Griff ZAE 6, 600 mm | PG 8



Sandstrahlmotiv Y 512



M-031 K
 Rahmen in Edelstahloptik beidseitig, gewölbte Edelstahlbügel und Edelstahlapplikationen außen
 ■ Aufsatzfüllung
 ■ Farbe Anthrazitgrau ähnl. RAL 7016 Feinstruktur
 ■ Isolierglas Mastercarré | GG 2
 ■ Griff ZAE 162 | PG 11

wählbare Zusatzausstattungen

Farbgestaltung	KS	ALU
Farbgruppen	RAL 1	RAL 1-5
Dekorgruppen	D 1-3	D 1-6

Sicherheit	KS	ALU
VSG Verbundsicherheitsglas	■	■
VSG P4A durchwurfmehendes Glas	■	■
einbruchhemmende Aluminiumeinlage	■	■
RC2 geprüfte Sicherheitsfüllung	n.L.	■

Komfort	KS	ALU
Aufsatzfüllung	n.L.	■
Trittschutz für Aufsatzfüllung	n.L.	■
Griffmontage auf Füllung	n.L.	■

M1 Aluminium/ Kunststoff

**Innen Verglasungsrahmen in Edelstahloptik.
 Optional in Deckschichtfarbe innen wählbar (nur Aluminium).**

M1



M-160 Ansicht B / DIN rechts H
 Rahmen in Edelstahloptik beidseitig
 ■ Aufsatzfüllung
 ■ Sandstrahlmotiv Y 1260 auf Klarglas | MG 1
 ■ Griff ZAE 147 | PG 11



M-277 Ansicht A / DIN rechts F
 ■ Aufsatzfüllung
 ■ Farbe Purpurrot ähnl. RAL 3004 Feinstruktur
 ■ Sandstrahlmotiv Y 1024 auf Klarglas mit Muggelsteinen | MG 4
 ■ Griff ZAE 6, 1600 mm | PG 9
 ■ flächenbündiger Trittschutz TS 2



M-102 H
 Rahmen in Edelstahloptik beidseitig
 ■ Aufsatzfüllung
 ■ Farbe Graualuminium ähnl. RAL 9007 Feinstruktur
 ■ Isolierglas Mastercarré | GG 2
 ■ Griff ZAE 162 | PG 11
 ■ Trittschutz TS 2



M-108 Ansicht A / DIN rechts I
 ■ Aufsatzfüllung
 ■ Farbe Basaltgrau ähnl. RAL 7012 Feinstruktur
 ■ Sandstrahlmotiv Y 950 auf Klarglas mit Glasfacetten | MG 3
 ■ Griff ZAE 148 | PG 12
 ■ Trittschutz TS 7
 ■ Seitenteil Sandstrahlmotiv ST 1026 auf Klarglas, Ansicht A



M-160 Ansicht B / DIN rechts H
 Rahmen in Edelstahloptik beidseitig
 ■ Aufsatzfüllung
 ■ Farbe Schiefergrau ähnl. RAL 7015 Feinstruktur
 ■ Sandstrahlmotiv G 6 Parsol grau | MG 1
 ■ Griff ZAE 6, 1600 mm | PG 9
 ■ flächenbündiger Trittschutz TS 7



M-160 Ansicht A / DIN rechts H
 Rahmen in Edelstahloptik beidseitig
 ■ Aufsatzfüllung
 ■ Sandstrahlmotiv Y 959 auf Klarglas | MG 1
 ■ Griff ZAE 128, 800 mm | PG 10

wählbare Zusatzausstattungen

Farbgestaltung	KS	ALU
Farbgruppen	RAL 1	RAL 1-5
Dekorgruppen	D 1-3	D 1-6

Sicherheit	KS	ALU
VSG Verbundsicherheitsglas	■	■
VSG P4A durchwurfmehendes Glas	■	■
einbruchhemmende Aluminiumeinlage	■	■
RC2 geprüfte Sicherheitsfüllung	n.l.	■

Komfort	KS	ALU
Aufsatzfüllung	n.l.	■
Trittschutz für Aufsatzfüllung	n.l.	■
Griffmontage auf Füllung	n.l.	■

M1 Aluminium/ Kunststoff

**Innen Verglasungsrahmen in Edelstahloptik.
 Optional in Deckschichtfarbe innen wählbar (nur Aluminium).**



M-111 G
 Rahmen in Edelstahloptik beidseitig
 ■ Aufsatzfüllung
 ■ Sandstrahlmotiv Y 1059 mit Strukturglasapplikationen | MG 4
 ■ Griff ZAE 107, 1585 mm | PG 11



M-297 F
 ■ Aufsatzfüllung
 ■ Sandstrahlmotiv G 33 auf Klarglas | MG 3
 ■ Griff ZAE 6, 1600 mm | PG 9
 ■ flächenbündiger Trittschutz TS 7



M-060 J
 Rahmen in Edelstahloptik beidseitig
 ■ Aufsatzfüllung
 ■ Farbe Basaltgrau ähnl. RAL 7012 Feinstruktur
 ■ Sandstrahlmotiv Y 922 auf Klarglas | MG 1
 ■ Griff ZAE 107, 1585 mm | PG 11



Sandstrahlmotiv Y 1010 mit Glasfacette



M-111 G
 Rahmen in Edelstahloptik beidseitig
 ■ Aufsatzfüllung
 ■ Farbe Stahlblau ähnl. RAL 5011 Feinstruktur
 ■ Sandstrahlmotiv Y 1059 mit Strukturglasapplikationen | MG 4
 ■ Griff ZAE 147 | PG 11
 ■ Seitenteil Sandstrahlmotiv ST 1059 auf Parsol grau mit Strukturglasapplikationen



M-060 J
 Rahmen in Edelstahloptik beidseitig
 ■ Aufsatzfüllung
 ■ Farbe Anthrazitgrau ähnl. RAL 7016 Feinstruktur
 ■ Sandstrahlmotiv Y 1010 auf Parsol grau mit Quadratfacetten | MG 4
 ■ Griff ZAE 128, 1000 mm | PG 10
 ■ Seitenteil Sandstrahlmotiv ST 1010 auf Parsol grau mit Quadratfacetten

wählbare Zusatzausstattungen

Farbgestaltung	KS	ALU
Farbgruppen	RAL 1	RAL 1-5
Dekorgruppen	D 1-3	D 1-6

Sicherheit	KS	ALU
VSG Verbundsicherheitsglas	■	■
VSG P4A durchwurfmehendes Glas	■	■
einbruchhemmende Aluminiumeinlage	■	■
RC2 geprüfte Sicherheitsfüllung	n.l.	■

Komfort	KS	ALU
Aufsatzfüllung	n.l.	■
Trittschutz für Aufsatzfüllung	n.l.	■
Griffmontage auf Füllung	n.l.	■

M1 Aluminium/ Kunststoff

**Innen Verglasungsrahmen in Edelstahloptik.
 Optional in Deckschichtfarbe innen wählbar (nur Aluminium).**



M-204 Ansicht A / DIN rechts
Applikation in Edelstahloptik außen

- Aufsatzfüllung
- Isolierglas Satinato weiß | GG 2
- Griff ZAE 128, 1000 mm | PG 10



M-270
Designglas K 181, auf ESG Parsol grau,
lackiert, mit klarem Streifen

- Aufsatzfüllung
- Griff ZAE 6, 1600 mm | PG 9



Designglas K 181



M-441 Ansicht A / DIN rechts

- Aufsatzfüllung
- Sandstrahlmotiv G 33 auf Klarglas | MG 3
- Griff ZAE 224 | PG 14
- flächenbündiger Trittschutz TS 7



M-229 Ansicht B / DIN rechts
Applikationen in Edelstahloptik außen

- Aufsatzfüllung
- Farbe Anthrazitgrau ähnl. RAL 7016 Feinstruktur
- Isolierglas Satinato weiß | GG 2
- Griff ZAE 6, 1600 mm | PG 9



M-170
Applikationen in Edelstahloptik außen

- Aufsatzfüllung
- Farbe Purpurrot ähnl. RAL 3004 Feinstruktur
- Isolierglas Satinato weiß | GG 2
- Griff ZAE 128, 800 mm | PG 10



M-170
Applikationen in Edelstahloptik außen

- Aufsatzfüllung
- Farbe Anthrazitgrau ähnl. RAL 7016 Feinstruktur
- Sandstrahlmotiv Y 947 auf Klarglas | MG 1
- Griff ZAE 152, 600 mm | PG 8



Griff ZAE 152

wählbare Zusatzausstattungen

Farbgestaltung	KS	ALU
Farbgruppen	RAL 1	RAL 1-5
Dekorgruppen	D 1-3	D 1-6

Sicherheit	KS	ALU
VSG Verbundsicherheitsglas	■	■
VSG P4A durchwurfmehendes Glas	■	■
einbruchhemmende Aluminiumeinlage	■	■
RC2 geprüfte Sicherheitsfüllung	n.l.	■

Komfort	KS	ALU
Aufsatzfüllung	n.l.	■
Trittschutz für Aufsatzfüllung	n.l.	■
Griffmontage auf Füllung	n.l.	■

M1 Aluminium/ Kunststoff

Innen Verglasungsrahmen in Edelstahloptik.
Optional in Deckschichtfarbe innen wählbar (nur Aluminium).



M-442 F
 ■ Aufsatzfüllung
 ■ Sandstrahlmotiv Y 1011 auf Klarglas | MG 3
 ■ Griff ZAE 6, 1600 mm | PG 9
 ■ flächenbündiger Trittschutz TS 7



M-298 F
 ■ Aufsatzfüllung
 ■ Sandstrahlmotiv G 31 auf Klarglas | MG 3
 ■ Griff ZAE 162 | PG 11



M-296 F
 ■ Aufsatzfüllung
 ■ Farbe Silbergrau ähnl. RAL 7001 Feinstruktur
 ■ Sandstrahlmotiv G 30 auf Klarglas | MG 2
 ■ Griff ZAE 6, 1600 mm | PG 9



M-165 H
 ■ Aufsatzfüllung
 ■ Farbe Anthrazitgrau ähnl. RAL 7016 Feinstruktur
 ■ Sandstrahlmotiv Y 1033 auf Klarglas | MG 3
 ■ Griff ZAE 128, 1000 mm | PG 10
 ■ flächenbündiger Trittschutz TS 7



M-165 H
 ■ Aufsatzfüllung
 ■ Isolierglas Mastercarré | GG 2
 ■ Griff ZAE 6, 800 mm | PG 9



M-439 F
 Ansicht A / DIN rechts
 ■ Aufsatzfüllung
 ■ Farbe Eisenglimmer ähnl. DB 703 Feinstruktur
 ■ Isolierglas Satinato weiß / GG 2
 ■ Griff ZAE 164 | PG 16
 (Holzelement variabel einstellbar)



M-294 J
 ■ Aufsatzfüllung
 ■ Farbe Anthrazitgrau ähnl. RAL 7016 Feinstruktur
 ■ Sandstrahlmotiv Y 995 auf Klarglas | MG 2
 ■ Griff ZAE 162 | PG 11



M-165 H
 ■ Aufsatzfüllung
 ■ Farbe Purpurrot ähnl. RAL 3004 Feinstruktur
 ■ Sandstrahlmotiv Y 951 auf Klarglas | MG 3
 ■ Griff ZAE 6, 1000 mm | PG 9

wählbare Zusatzausstattungen

Farbgestaltung	KS	ALU
Farbgruppen	RAL 1	RAL 1-5
Dekorgruppen	D 1-3	D 1-6

Sicherheit	KS	ALU
VSG Verbundsicherheitsglas	■	■
VSG P4A durchwurfmehendes Glas	■	■
einbruchhemmende Aluminiumeinlage	■	■
RC2 geprüfte Sicherheitsfüllung	n.L.	■

Komfort	KS	ALU
Aufsatzfüllung	n.L.	■
Trittschutz für Aufsatzfüllung	n.L.	■
Griffmontage auf Füllung	n.L.	■

M1 Aluminium/ Kunststoff

**Innen Verglasungsrahmen in Edelstahloptik.
 Optional in Deckschichtfarbe innen wählbar (nur Aluminium).**

M1



M-216 Ansicht B / DIN rechts
 Rahmen in Edelstahloptik beidseitig, Edelstahlbügel außen

- Aufsatzfüllung
- Farbe Purpurrot ähnl. RAL 3004 Feinstruktur
- Sandstrahlmotiv Y 931 auf Parsol grau | MG 2
- Griff ZAE 128, 1000 mm | PG 10



M-118 Ansicht A / DIN rechts
 Rahmen in Edelstahloptik beidseitig

- Aufsatzfüllung
- Sandstrahlmotiv Y 597 auf Parsol grau | MG 2
- Griff ZAE 108 | PG 12



M-153 Ansicht A / DIN rechts
 Rahmen in Edelstahloptik beidseitig, Edelstahlrundstäbe außen

- Aufsatzfüllung
- Farbe Anthrazitgrau ähnl. RAL 7016 Feinstruktur
- Sandstrahlmotiv Y 658 Parsol grau | MG 2
- Griff ZAE 148 | PG 12



M-118 Ansicht A / DIN rechts
 Rahmen in Edelstahloptik beidseitig

- Aufsatzfüllung
- Farbe Stahlblau ähnl. RAL 5011 Feinstruktur
- Sandstrahlmotiv Y 597 auf Parsol grau | MG 2
- Griff ZAE 148 | PG 12
- Seitenteil Sandstrahlmotiv ST 597 auf Parsol grau



Griff ZAE 148



M-053 Ansicht B / DIN rechts
 Rahmen in Edelstahloptik beidseitig, Edelstahlrundstäbe außen, Ansicht B / DIN rechts

- Aufsatzfüllung
- Farbe Silbergrau ähnl. RAL 7001 Feinstruktur
- Sandstrahlmotiv Y 960 Parsol grau | MG 2
- Griff ZAE 164 | PG 16 (Holzelement variabel einstellbar)



Edelstahlrundstäbe M-153

MADE WITH SWAROVSKI® ELEMENTS



M-053 Ansicht B / DIN rechts
 Rahmen in Edelstahloptik beidseitig, Edelstahlrundstäbe außen

- Sandstrahlmotiv Y 1023 auf Klarglas mit SWAROVSKI ELEMENTS | MG 4
- Griff ZAE 6, 600 mm | PG 6

wählbare Zusatzausstattungen

Farbgestaltung	KS	ALU
Farbgruppen	RAL 1	RAL 1-5
Dekorgruppen	D 1-3	D 1-6

Sicherheit	KS	ALU
VSG Verbundsicherheitsglas	■	■
VSG P4A durchwurffhemmendes Glas	■	■
einbruchhemmende Aluminiumeinlage	■	■
RC2 geprüfte Sicherheitsfüllung	n.L.	■

Komfort	KS	ALU
Aufsatzfüllung	n.L.	■
Trittschutz für Aufsatzfüllung	n.L.	■
Griffmontage auf Füllung	n.L.	■

M1 Aluminium/ Kunststoff

**Innen Verglasungsrahmen in Edelstahloptik.
 Optional in Deckschichtfarbe innen wählbar (nur Aluminium).**

M1



M-256 Ansicht A / DIN rechts
 Applikationen in Edelstahloptik außen
 Rahmen in Edelstahloptik innen

- Aufsatzfüllung
- 1. und 3. Feld Isolierglas Satinato weiß | GG 2
- Griff ZAE 6, 1600 mm | PG 9



M-240
 Rahmen in Edelstahloptik beidseitig,
 Applikationen in Edelstahl außen,
 Ansicht A / DIN rechts

- Aufsatzfüllung
- Sandstrahlmotiv Y 945 auf Klarglas | MG 2
- Griff ZAE 162 | PG 11



M-046 Ansicht B / DIN rechts
 Rahmen in Edelstahloptik beidseitig

- Aufsatzfüllung
- Isolierglas Chinchilla weiß | GG 1
- Griff ZAE 128, 1000 mm | PG 10
- flächenbündiger Trittschutz TS 7



M-230 Ansicht A / DIN rechts
 Applikationen in Edelstahloptik außen
 und Rahmen in Edelstahloptik innen

- Aufsatzfüllung
- Isolierglas Satinato weiß | GG 2
- Griff ZAE 6, 1600 mm | PG 9



M-230 Ansicht A / DIN rechts
 Applikationen in Edelstahloptik außen und Rahmen
 in Edelstahloptik innen

- Aufsatzfüllung
- Farbe Eisenglimmer ähnl. DB 703 Feinstruktur
- Isolierglas Satinato weiß | GG 2
- Griff ZAE 164, 1600 mm | PG 16

(Holzelement variabel einstellbar)



M-355

- Aufsatzfüllung
- Sandstrahlmotiv K 284 auf Klarglas | MG 3
- Griff ZAE 6, 1000 mm | PG 9
- flächenbündiger Trittschutz TS 7



M-119 Ansicht B / DIN rechts
 Rahmen in Edelstahloptik beidseitig, Bügel und Applikationen in Edelstahloptik außen

- Aufsatzfüllung
- Farbe Purpurrot ähnl. RAL 3004 Feinstruktur
- Sandstrahlmotiv Y 599 auf Klarglas | MG 1
- Griff ZAE 6, 1000 mm | PG 9



Edelstahlbügel M-119



M-119 Ansicht B / DIN rechts
 Rahmen in Edelstahloptik beidseitig, Bügel und
 Applikationen in Edelstahloptik außen

- Aufsatzfüllung
- Sandstrahlmotiv Y 599 auf Klarglas | MG 1
- Griff ZAE 162 | PG 11
- Trittschutz TS 2

wählbare Zusatzausstattungen

Farbgestaltung	KS	ALU
Farbgruppen	RAL 1	RAL 1-5
Dekorgruppen	D 1-3	D 1-6

Sicherheit	KS	ALU
VSG Verbundsicherheitsglas	■	■
VSG P4A durchwurfhemmendes Glas	■	■
einbruchhemmende Aluminiumeinlage	■	■
RC2 geprüfte Sicherheitsfüllung	n.l.	■

Komfort	KS	ALU
Aufsatzfüllung	n.l.	■
Trittschutz für Aufsatzfüllung	n.l.	■
Griffmontage auf Füllung	n.l.	■

M1 Aluminium/ Kunststoff

Innen Verglasungsrahmen in Edelstahloptik.
 Optional in Deckschichtfarbe innen wählbar (nur Aluminium).

M1



M-246 Ansicht A / DIN rechts J
 Rahmen in Edelstahloptik beidseitig
 Applikationen in Edelstahloptik außen
 ■ Aufsatzfüllung
 ■ Isolierglas Auf Klarglas | GG 1
 ■ Griff ZAE 6, 1600 mm | PG 9



M-217 Ansicht A / DIN rechts K
 Rahmen in Edelstahloptik innen,
 Applikation in Edelstahloptik außen
 ■ Aufsatzfüllung
 ■ Farbe Anthrazitgrau ähnl. RAL 7016 Feinstruktur
 ■ Sandstrahlmotiv Y 933 auf Klarglas | MG 2
 ■ Griff ZAE 162 | PG 11
 ■ Seitenteil Sandstrahlmotiv ST 933 auf Klarglas, Ansicht A



M-217 Ansicht A / DIN rechts K
 Rahmen in Edelstahloptik innen,
 Applikation in Edelstahloptik außen
 ■ Aufsatzfüllung
 ■ Sandstrahlmotiv Y 933 auf Klarglas | MG 2
 ■ Griff ZAE 6, 1000 mm | PG 9



M-217 Ansicht A / DIN rechts K
 Rahmen in Edelstahloptik innen,
 Applikation in Edelstahloptik außen
 ■ Aufsatzfüllung
 ■ Farbe Purpurrot ähnl. RAL 3004 Feinstruktur
 ■ Sandstrahlmotiv Y 933 auf Klarglas | MG 2
 ■ Griff ZAE 6, 1600 mm | PG 9

wählbare Zusatzausstattungen

Farbgestaltung	KS	ALU
Farbgruppen	RAL 1	RAL 1-5
Dekorgruppen	D 1-3	D 1-6

Sicherheit	KS	ALU
VSG Verbundsicherheitsglas	■	■
VSG P4A durchwurfhemmendes Glas	■	■
einbruchhemmende Aluminiumeinlage	■	■
RC2 geprüfte Sicherheitsfüllung	n.L.	■

Komfort	KS	ALU
Aufsatzfüllung	n.L.	■
Trittschutz für Aufsatzfüllung	n.L.	■
Griffmontage auf Füllung	n.L.	■

M1 Aluminium/ Kunststoff

**Innen Verglasungsrahmen in Edelstahloptik.
 Optional in Deckschichtfarbe innen wählbar (nur Aluminium).**

M1



M-527 Ansicht B / DIN rechts
 Applikationen in Edelstahloptik außen

- Aufsatzfüllung
- Sandstrahlmotiv Y 1198 auf Klarglas | MG 3
- Griff ZAE 6, 1200 mm | PG 9
- Seitenteil Sandstrahlmotiv ST 1119 auf Klarglas



M-526
 Applikationen in Edelstahloptik außen

- Aufsatzfüllung
- Farbe Weißaluminium ähnl. RAL 9006 Feinstruktur
- Sandstrahlmotiv Y 1199 auf Klarglas | MG 3
- Griff ZAE 128, 1600 mm | PG 11
- Seitenteil Sandstrahlmotiv ST 1170 auf Klarglas

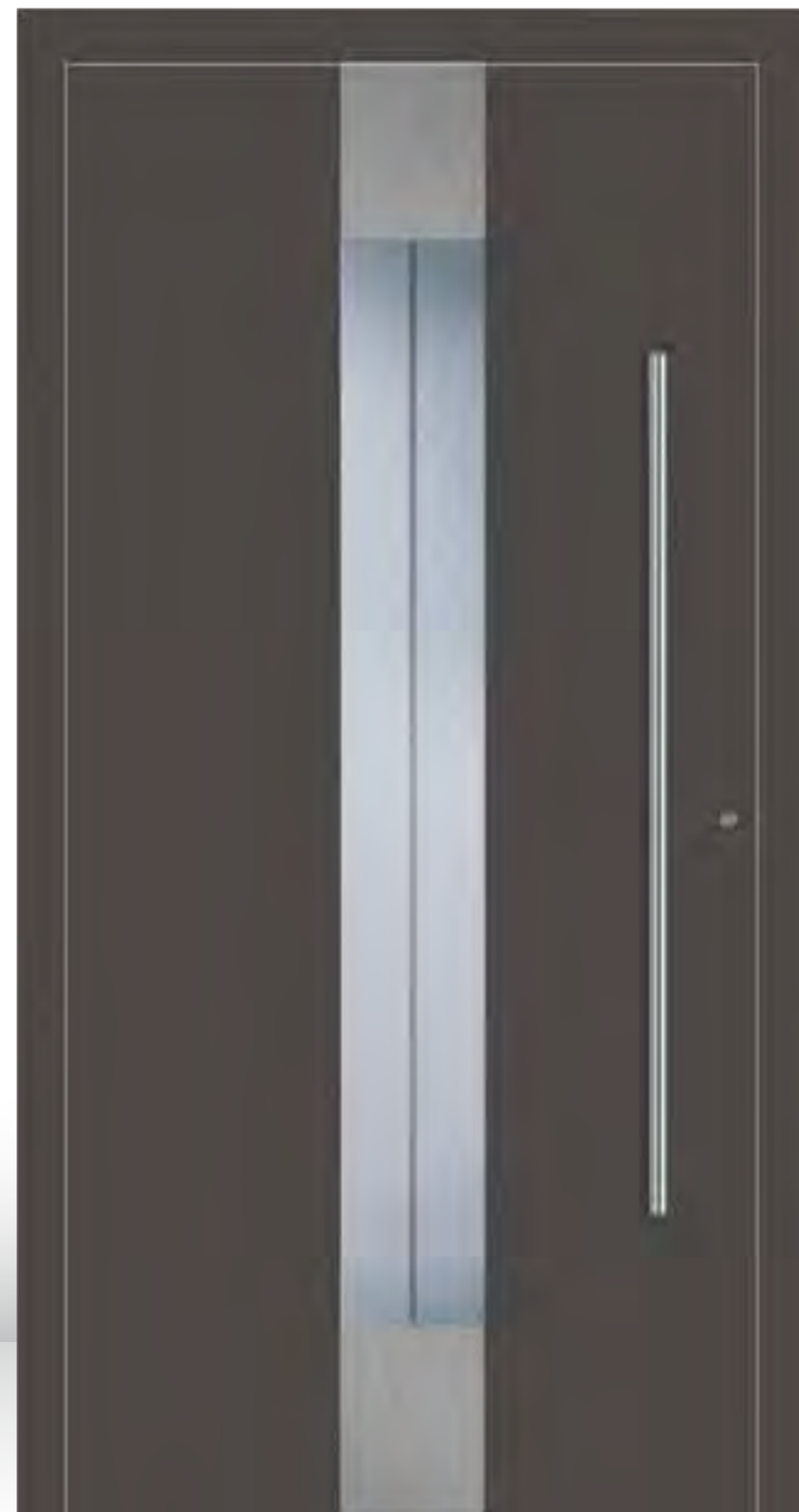

M-526
 Applikationen in Edelstahloptik außen

- Aufsatzfüllung
- Farbe Eisenglimmer ähnl. DB 703 Feinstruktur
- Sandstrahlmotiv Y 1198 auf Klarglas | MG 3
- Griff ZAE 6, 1200 mm | PG 9



M-527 Ansicht B / DIN rechts
 Applikationen in Edelstahloptik außen

- Aufsatzfüllung
- Farbe Purpurrot ähnl. RAL 3004 Feinstruktur
- Sandstrahlmotiv Y 1198 auf Klarglas | MG 3
- Griff ZAE 6, 1200 mm | PG 9

wählbare Zusatzausstattungen

Farbgestaltung	KS	ALU
Farbgruppen	RAL 1	RAL 1-5
Dekorgruppen	D 1-3	D 1-6

Sicherheit	KS	ALU
VSG Verbundsicherheitsglas	■	■
VSG P4A durchwurfhemmendes Glas	■	■
einbruchhemmende Aluminiumeinlage	■	■
RC2 geprüfte Sicherheitsfüllung	n.l.	■

Komfort	KS	ALU
Aufsatzfüllung	n.l.	■
Trittschutz für Aufsatzfüllung	n.l.	■
Griffmontage auf Füllung	n.l.	■

■ Abbildungen zeigen Zusatzausstattungen

M1 Aluminium/ Kunststoff

**Innen Verglasungsrahmen in Edelstahloptik.
 Optional in Deckschichtfarbe innen wählbar (nur Aluminium).**

M1



Modernes Türdesign Ästhetik pur

Diese Aluminium-Türdesigns entfalten Ihre Wirkung insbesondere in der Ausführung als Aufsatzfüllung. Große Flächen mit stilvoll integrierten Flachnuten und einem modernen Griff aus Edelstahl, wahlweise mit kleineren oder größeren Lichtausschnitten oder auch ganz ohne. Einen zusätzlichen hochwertigen Designeffekt erhalten Sie durch optional erhältliche flächenbündig eingelegte Applikationen in Edelstahloptik bei vielen Modellen dieser Reihe. Innen ohne Nutendesigns und im Standard immer einen Rahmen in Edelstahloptik oder auf Wunsch auch in der Füllungsfarbe.



M-369 Außenansicht
Aufsatzfüllung



M-369 Innenansicht mit
Rahmen in Edelstahloptik



Gefällt Ihnen ein Modell dieser Serie?
Der **Haustürkonfigurator** läßt Ihre Wunschtür Realität werden.

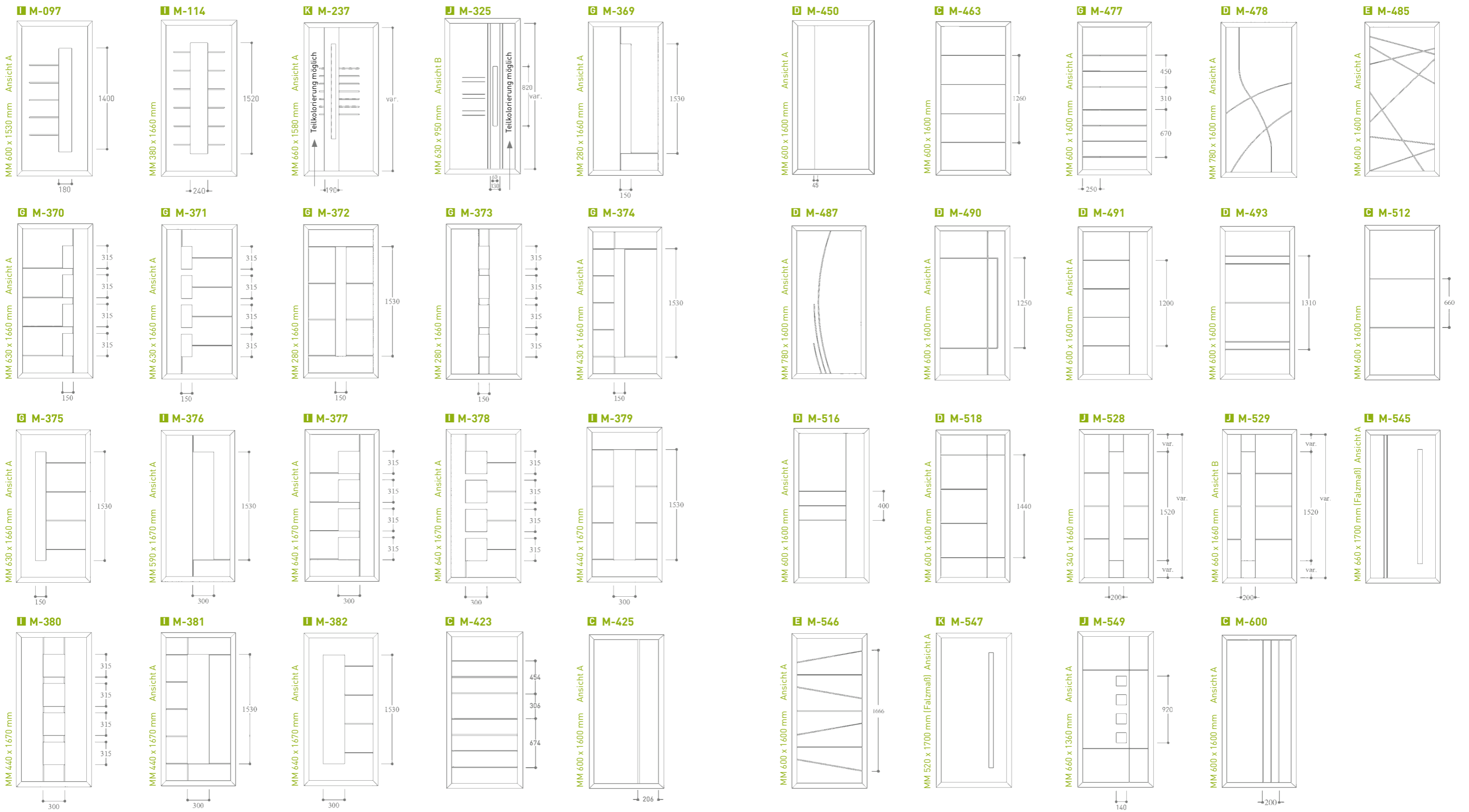



M-370 Ansicht A / DIN rechts 
 ■ Aufsatzfüllung
 ■ Farbe Anthrazitgrau ähnl. RAL 7016 Feinstruktur
 ■ flächenbündige Streifenapplikationen in Edelstahloptik außen
 ■ Sandstrahlmotiv Y 1118 auf Klarglas | MG 2
 ■ Griff ZAE 128, 1200 mm | PG 11



M-371 Ansicht A / DIN rechts 
 Flachnuten außen
 ■ Aufsatzfüllung
 ■ Sandstrahlmotiv Y 1118 auf Klarglas | MG 2
 ■ Griff ZAE 6, 1000 mm | PG 9
 ■ flächenbündiger Trittschutz TS 7



M-377 Ansicht A / DIN rechts 
 ■ Aufsatzfüllung
 ■ Farbe Weißaluminium ähnl. RAL 9006 Feinstruktur
 ■ flächenbündige Streifenapplikationen in Edelstahloptik außen
 ■ Sandstrahlmotiv Y 1119 auf Klarglas | MG 3
 ■ Griff ZAE 128, 1200 mm | PG 11



M-369 Ansicht A / DIN rechts 
 Flachnuten außen
 ■ Aufsatzfüllung
 ■ Sandstrahlmotiv Y 1118 auf Klarglas | MG 2
 ■ Griff ZAE 6, 1000 mm | PG 9
 ■ flächenbündiger Trittschutz TS 7



EB flächenbündige Streifenapplikation



Flachnut (Standard)



M-374 Ansicht A / DIN rechts 
 Flachnuten außen
 ■ Aufsatzfüllung
 ■ Isolierglas Satinato weiß | GG 2
 ■ Griff ZAE 6, 1000 mm | PG 9



M-375 Ansicht A / DIN rechts 
 ■ Aufsatzfüllung
 ■ flächenbündige Streifenapplikationen in Edelstahloptik außen
 ■ Sandstrahlmotiv Y 1211 auf Klarglas | MG 2
 ■ Griff ZAE 6, 1000 mm | PG 9



M-373 
 Flachnuten außen
 ■ Aufsatzfüllung
 ■ Farbe Stahlblau ähnl. RAL 5011 Feinstruktur
 ■ Isolierglas Spotlight | GG 2
 ■ Griff ZAEDSP 1 mit integriertem Digitalspion, 1600 mm | PG 14
 ■ flächenbündiger Trittschutz TS 7



M-370 Ansicht A / DIN rechts 
 ■ Aufsatzfüllung
 ■ Farbe Purpurrot ähnl. RAL 3004 Feinstruktur
 ■ flächenbündige Streifenapplikationen in Edelstahloptik außen
 ■ Sandstrahlmotiv Y 1118 auf Klarglas | MG 2
 ■ Griff ZAE 6, 1000 mm | PG 9

wählbare Zusatzausstattungen

Farbgestaltung	ALU
Farbgruppen	RAL 1-5
Dekorgruppen	D2, D 6

Sicherheit	ALU
VSG Verbundsicherheitsglas	■
VSG P4A durchwurfmehendes Glas	■
einbruchhemmende Aluminiumeinlage	■
RC2 geprüfte Sicherheitsfüllung	■

Komfort	ALU
Aufsatzfüllung	■
Trittschutz für Aufsatzfüllung	■
Griffmontage auf Füllung	■

M2 Aluminium

Flachnuten außen

optional flächenbündige Streifenapplikationen in Edelstahloptik wählbar
 innen Rahmen in Edelstahloptik

M2



M-529 Ansicht B / DIN rechts
 Applikationen in Edelstahloptik und Flachnuten außen

- Aufsatzfüllung
- Farbe Eisenglimmer ähnl. DB 703 Feinstruktur
- Sandstrahlmotiv Y 1199 auf Klarglas | MG 3
- Griff ZAE 128, 1000 mm | PG 10
- Seitenteil Sandstrahlmotiv ST 1170 auf Klarglas



M-528
 Applikationen in Edelstahloptik und Flachnuten außen

- Aufsatzfüllung
- Sandstrahlmotiv Y 1199 auf Klarglas | MG 3
- Griff ZAE 6, 1600 mm | PG 9
- Seitenteil Sandstrahlmotiv ST 1170 auf Klarglas



M-528
 Applikationen in Edelstahloptik und Flachnuten außen

- Aufsatzfüllung
- Farbe Anthrazitgrau ähnl. RAL 7016 Feinstruktur
- Sandstrahlmotiv Y 1199 auf Klarglas | MG 3
- Griff ZAE 6, 1600 mm | PG 9



M-529 Ansicht B / DIN rechts
 Applikationen in Edelstahloptik und Flachnuten außen

- Aufsatzfüllung
- Sandstrahlmotiv Y 1199 auf Klarglas | MG 3
- Griff ZAE 128, 1000 mm | PG 10
- Seitenteil Sandstrahlmotiv ST 1170 auf Klarglas

wählbare Zusatzausstattungen

Farbgestaltung	ALU
Farbgruppen	RAL 1-5
Dekorgruppen	D2, D 6

Sicherheit	ALU
VSG Verbundsicherheitsglas	■
VSG P4A durchwurffhemmendes Glas	■
einbruchhemmende Aluminiumeinlage	■
RC2 geprüfte Sicherheitsfüllung	■

Komfort	ALU
Aufsatzfüllung	■
Trittschutz für Aufsatzfüllung	■
Griffmontage auf Füllung	■

M2 Aluminium
Flachnuten außen
innen Rahmen in Edelstahloptik



M-376 Ansicht A / DIN rechts I

- Aufsatzfüllung
- Farbe Anthrazitgrau ähnl. RAL 7016 Feinstruktur
- flächenbündige Streifenapplikationen in Edelstahloptik außen
- Sandstrahlmotiv Y 1119 auf Klarglas | MG 3
- Griff ZAE 6, 1000 mm | PG 9



M-381 Ansicht A / DIN rechts I
Flachnuten außen

- Aufsatzfüllung
- Isolierglas Satinato weiß | GG 2
- Griff ZAE 6, 1000 mm | PG 9
- flächenbündiger Trittschutz TS 7



M-382 Ansicht A / DIN rechts I

- Aufsatzfüllung
- Farbe Silbergrau ähnl. RAL 7001 Feinstruktur
- flächenbündige Streifenappli. in Edelstahloptik außen
- Sandstrahlmotiv Y 1154 auf Klarglas | MG 3
- Griff ZAE 128, 1600 mm | PG 11
- Seitenteil Sandstrahlmotiv ST 1154 auf Klarglas



M-378 Ansicht A / DIN rechts I

- Aufsatzfüllung
- flächenbündige Streifenapplikationen in Edelstahloptik außen
- Sandstrahlmotiv Y 1119 auf Klarglas | MG 3
- Griff ZAE 128, 1600 mm | PG 11
- Seitenteil Sandstrahlmotiv ST 1119 auf Klarglas



M-382 Ansicht A / DIN rechts I

- Aufsatzfüllung
- Farbe Anthrazitgrau ähnl. RAL 7016 Feinstruktur
- flächenbündige Streifenapplikationen in Edelstahloptik außen
- Sandstrahlmotiv Y 1119 auf Klarglas | MG 3
- Griff ZAE 128, 1600 mm | PG 11
- flächenbündiger Trittschutz TS 7

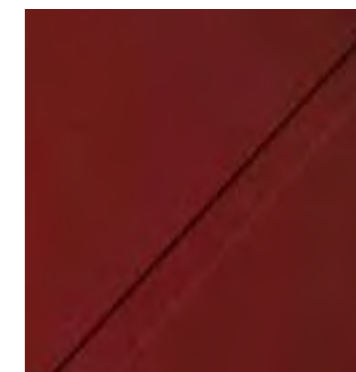

Flachnut



M-382 Ansicht A / DIN rechts I
Flachnuten außen

- Aufsatzfüllung
- Farbe Purpurrot ähnlich RAL 3004 Feinstruktur
- Sandstrahlmotiv Y 1154 Float | MG 3
- Griff ZAE 6, 1600 mm | PG 9

wählbare Zusatzausstattungen

Farbgestaltung	ALU
Farbgruppen	RAL 1-5
Dekorgruppen	D2, D 6

Sicherheit	ALU
VSG Verbundsicherheitsglas	■
VSG P4A durchwurffhemmendes Glas	■
einbruchhemmende Aluminiumeinlage	■
RC2 geprüfte Sicherheitsfüllung	■

Komfort	ALU
Aufsatzfüllung	■
Trittschutz für Aufsatzfüllung	■
Griffmontage auf Füllung	■

M2 Aluminium

Flachnuten außen

optional flächenbündige Streifenapplikationen in Edelstahloptik wählbar
innen Rahmen in Edelstahloptik

M2



M-379 I

- Aufsatzfüllung
- Farbe Basaltgrau ähnl. RAL 7012 Feinstruktur
- flächenbündige Streifenapplikationen in Edelstahloptik außen
- Sandstrahlmotiv Y 1119 auf Klarglas | MG 3
- Griff ZAE 128, 800 mm | PG 10



M-379 I

- Aufsatzfüllung
- Sandstrahlmotiv Y 1119 auf Klarglas | MG 3
- Griff ZAE 6, 1000 mm | PG 9



M-372 G

- Aufsatzfüllung
- Farbe Silbergrau ähnl. RAL 7001 Feinstruktur
- Sandstrahlmotiv Y 1118 auf Klarglas | MG 2
- Griff ZAE 128, 1000 mm | PG 10
- Seitenteil Sandstrahlmotiv ST 1119 auf Klarglas



M-380 I

- Aufsatzfüllung
- Sandstrahlmotiv Y 1119 auf Klarglas | MG 3
- Griff ZAE 6, 1000 mm | PG 9
- Seitenteil Sandstrahlmotiv ST 1119 auf Klarglas
- flächenbündiger Trittschutz TS 7



M-372 G

- Aufsatzfüllung
- Farbe Purpurrot ähnl. RAL 3004 Feinstruktur
- flächenbündige Streifenapplikationen in Edelstahloptik außen
- Sandstrahlmotiv Y 1204 auf Klarglas | MG 2
- Griff ZAE 6, 1000 mm | PG 9
- flächenbündiger Trittschutz TS 7



Griff ZAE 128



M-372 G

- Aufsatzfüllung
- Farbe Anthrazitgrau ähnl. RAL 7016 Feinstruktur
- Isolierglas Satinato weiß | GG 2
- Griff ZAE 128, 1200 mm | PG 11

wählbare Zusatzausstattungen

Farbgestaltung	ALU
Farbgruppen	RAL 1-5
Dekorgruppen	D2, D 6

Sicherheit	ALU
VSG Verbundsicherheitsglas	■
VSG P4A durchwurffhemmendes Glas	■
einbruchhemmende Aluminiumeinlage	■
RC2 geprüfte Sicherheitsfüllung	■

Komfort	ALU
Aufsatzfüllung	■
Trittschutz für Aufsatzfüllung	■
Griffmontage auf Füllung	■

M2 Aluminium

Flachnuten außen

optional flächenbündige Streifenapplikationen in Edelstahloptik wählbar
innen Rahmen in Edelstahloptik



M-549 Ansicht A / DIN rechts J

- Aufsatzfüllung
- Farbe Graualuminium ähnl. RAL 9007 Feinstruktur
- Isolierglas Satinato weiß | GG 2
- flächenbündige Streifenapplikationen in Edelstahloptik außen
- Griff ZAE 6, 600 mm | PG 8



M-549 Ansicht A / DIN rechts J
Flachnuten außen

- Aufsatzfüllung
- Isolierglas Satinato weiß | GG 2
- Griff ZAE 6, 600 mm | PG 8

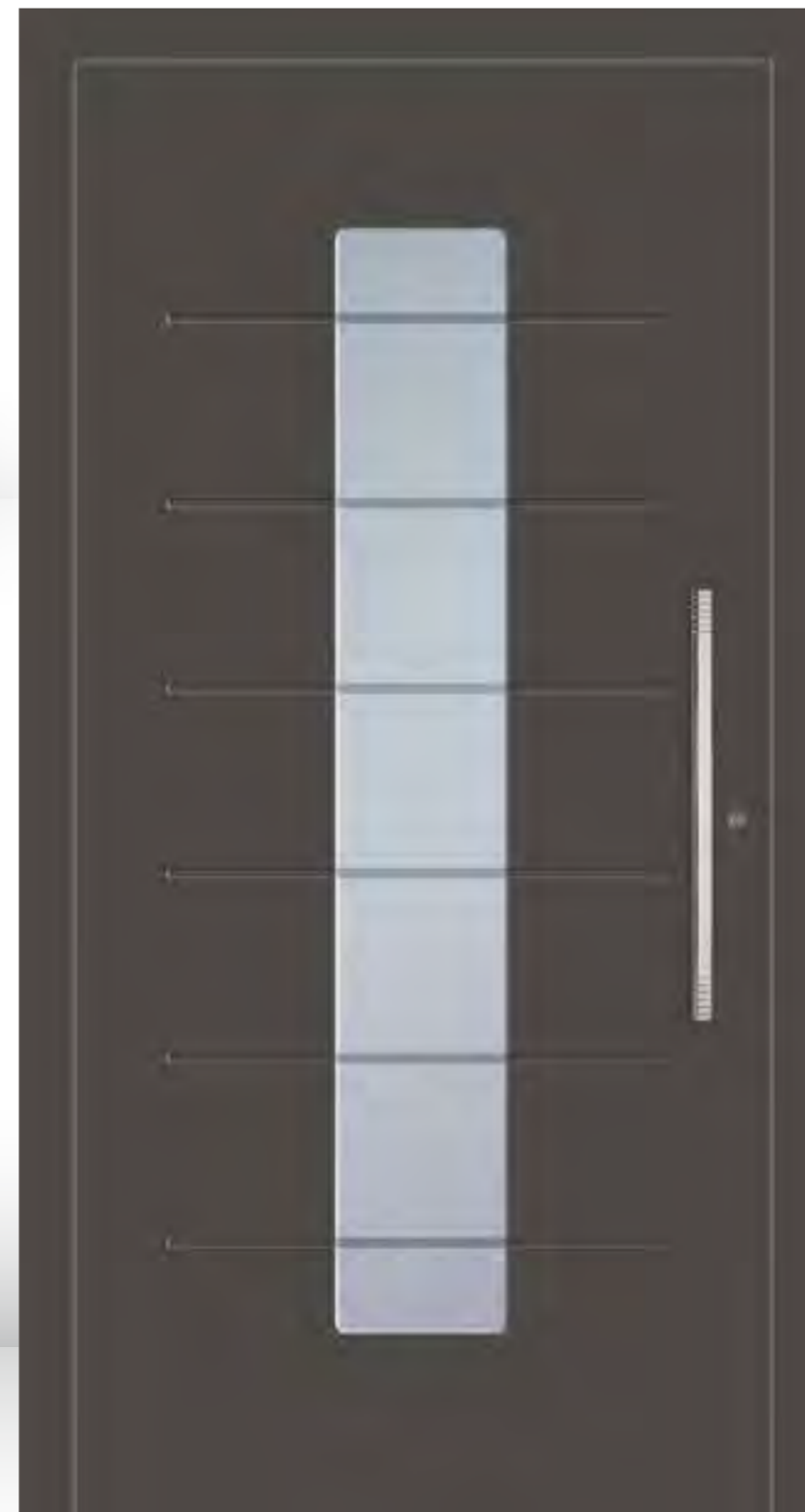

M-114 I
Flachnuten außen

- Aufsatzfüllung
- Farbe Eisenglimmer ähnl. DB 703 Feinstruktur
- Sandstrahlmotiv Y 594 auf Parsol grau | MG 1
- Griff ZAE 162 | PG 11



Griff ZAE 162



M-549 Ansicht A / DIN rechts J

- Aufsatzfüllung
- Farbe Anthrazitgrau ähnl. RAL 7016 Feinstruktur
- flächenbündige Streifenapplikationen in Edelstahloptik außen
- Isolierglas Satinato weiß | GG 2
- Griff ZAE 128, 1000 mm | PG 10
- Seitenteil Sandstrahlmotiv ST 961 auf Klarglas
- individuelle Hausnummer



M-114 I
Flachnuten außen

- Aufsatzfüllung
- Farbe Purpurrot ähnl. RAL 3004 Feinstruktur
- Isolierglas Satinato weiß | GG 2
- Griff ZAE 162 | PG 11



M-114 I
Flachnuten außen

- Aufsatzfüllung
- Sandstrahlmotiv Y 594 auf Parsol grau | MG 1
- Griff ZAE 6, 1000 mm | PG 9

wählbare Zusatzausstattungen

Farbgestaltung	ALU
Farbgruppen	RAL 1-5
Dekorgruppen	D2, D 6

Sicherheit	ALU
VSG Verbundsicherheitsglas	■
VSG P4A durchwurffhemmendes Glas	■
einbruchhemmende Aluminiumeinlage	■
RC2 geprüfte Sicherheitsfüllung	■

Komfort	ALU
Aufsatzfüllung	■
Trittschutz für Aufsatzfüllung	■
Griffmontage auf Füllung	■

M2 Aluminium

Flachnuten außen

optional flächenbündige Streifenapplikationen in Edelstahloptik wählbar
innen Rahmen in Edelstahloptik

M2



M-097 Ansicht A / DIN rechts I
Flachnuten außen

- Aufsatzfüllung
- Farbe Basaltgrau ähnl. RAL 7012 Feinstruktur
- Sandstrahlmotiv Y 664 auf Parsol grau | MG 2
- Griff ZAE 128, 1000 mm | PG 10
- Seitenteil Sandstrahlmotiv ST 664 auf Parsol grau



Griff ZAE 128



M-097 Ansicht A / DIN rechts I
Flachnuten außen

- Aufsatzfüllung
- Farbe Purpurrot ähnl. RAL 3004 Feinstruktur
- Sandstrahlmotiv Y 1013 auf Parsol grau mit Strukturglasapplikationen | MG 4
- Griff ZAE 128, 1000 mm | PG 10



M-097 Ansicht A / DIN rechts I
Flachnuten außen

- Aufsatzfüllung
- Sandstrahlmotiv Y 664 auf Parsol grau | MG 2
- Griff ZAE 128, 1000 mm | PG 10

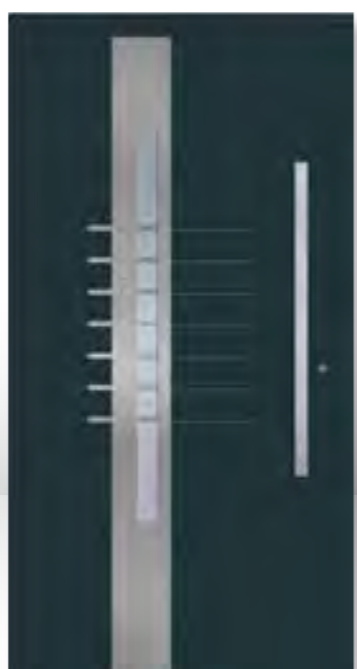

M-237 Ansicht A / DIN rechts K
Nuten und Applikation in Edelstahloptik außen

- Aufsatzfüllung
- Farbe Anthrazitgrau ähnl. RAL 7016 Feinstruktur
- Sandstrahlmotiv Y 949 auf Klarglas | MG 2
- Griff ZAE 128, 1000 mm | PG 10



M-325 Ansicht B / DIN rechts J
Zierschliffnuten außen

- Aufsatzfüllung
- bündig eingelegte Designapplikation Carbon außen
- Sandstrahlmotiv Y 969 auf Klarglas | MG 1
- Griff ZAE 6, 1000 mm | PG 9

nicht lieferbar in D6 Holzoptik

CARBONDESIGN

Hightech für Ihren Eingang. Carbondesign ist ein absolutes Highlight im technischen Design. Die klare Struktur der dunklen Oberfläche wirkt edel und zeitlos modern. Kratzfest und extrem hart hält sie eine Menge aus. Die hohe Qualität der Oberfläche garantiert eine besondere Ästhetik der Applikationen.

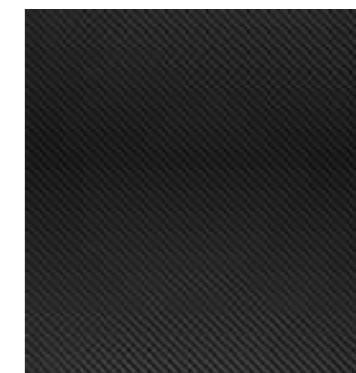

Designapplikation Carbon



M-325 Ansicht B / DIN rechts J
bündig eingelegte Applikation in Edelstahloptik und Zierschliffnuten außen

- Aufsatzfüllung
- Farbe Anthrazitgrau ähnl. RAL 7016 Feinstruktur
- Sandstrahlmotiv Y 969 auf Klarglas | MG 1
- Griff ZAE 128, 1600 mm | PG 11

nicht lieferbar in D6 Holzoptik

wählbare Zusatzausstattungen

Farbgestaltung	ALU
Farbgruppen	RAL 1-5
Dekorgruppen	D2, D 6

Sicherheit	ALU
VSG Verbundsicherheitsglas	■
VSG P4A durchwurffhemmendes Glas	■
einbruchhemmende Aluminiumeinlage	■
RC2 geprüfte Sicherheitsfüllung	■

Komfort	ALU
Aufsatzfüllung	■
Trittschutz für Aufsatzfüllung	■
Griffmontage auf Füllung	■

M2 Aluminium

Flachnuten außen (Zierschliffnuten bei Modell M-325)

innen Rahmen in Edelstahloptik

M2

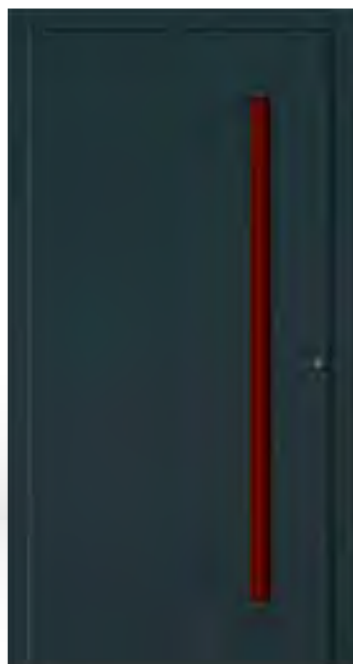

M-547
 Aufsatzfüllung mit integrierter Griffmulde 1600 mm
 ■ Farbe Anthrazitgrau ähnl. RAL 7016 Feinstruktur
 ■ Farbe Griffmulde Purpurrot ähnl. RAL 3004 Feinstruktur

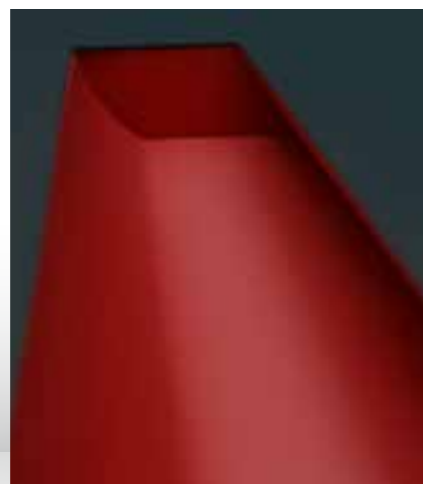

M-545 Ansicht A / DIN rechts
 Aufsatzfüllung mit aufgesetzten Streifenapplikationen in Edelstahloptik außen, integrierte Griffmulde 1600 mm
 ■ Farbe Purpurrot ähnl. RAL 3004 Feinstruktur



M-547
 Aufsatzfüllung mit integrierter Griffmulde 1600 mm



M-547
 Aufsatzfüllung mit integrierter Griffmulde 1600 mm
 ■ Farbe Silbergrau ähnl. RAL 7001 Feinstruktur
 ■ Farbe Griffmulde Anthrazitgrau ähnl. RAL 7016 Feinstruktur



M-545 Ansicht A / DIN rechts
 Aufsatzfüllung mit aufgesetzten Streifenapplikationen in Edelstahloptik außen, integrierte Griffmulde 1600 mm
 ■ Farbe Anthrazitgrau ähnl. RAL 7016 Feinstruktur



ähnl. RAL 3004 Purpurrot Feinstruktur oder matt



ähnl. RAL 5011 Stahlblau Feinstruktur oder matt



ähnl. RAL 6005 Moosgrün Feinstruktur oder matt



ähnl. RAL 7001 Silbergrau Feinstruktur oder matt



ähnl. RAL 7012 Basaltgrau Feinstruktur oder matt



ähnl. RAL 7016 Anthrazitgrau Feinstruktur oder matt



ähnl. RAL 8017 Schokoladenbraun Feinstruktur oder matt



ähnl. RAL 9005 Tiefschwarz Feinstruktur oder matt



ähnl. RAL 9006 Weißaluminium Feinstruktur oder matt



ähnl. RAL 9007 Graualuminium Feinstruktur oder matt



ähnl. DB 703 Eisenglimmer Feinstruktur oder matt

wählbare Zusatzausstattungen

Farbgestaltung	ALU
Farbgruppen	RAL 1-5
Dekorgruppen	D2, D 6

Sicherheit	ALU
einbruchhemmende Aluminiumeinlage	■
RC2 geprüfte Sicherheitsfüllung	■

Komfort	ALU
Trittschutz für Aufsatzfüllung	■

Die Modelle M-545 und M-547 sind im Standard als Aufsatzfüllung (Mindestfüllungsstärke 60 mm) mit integrierter Griffmulde in Deckschichtfarbe konzipiert. Optional ist der Muldengriff auch in anderen Farben gemäß Farbgruppe RAL 2 Feinstruktur oder matt lieferbar.

M2



M-478 Ansicht A / DIN rechts
Flachnuten außen

- Aufsatzfüllung
- Farbe Silbergrau ähnl. RAL 7001 Feinstruktur
- Griff ZAE 147 | PG 11
- flächenbündiger Trittschutz TS 7

nicht lieferbar in D6 Holzoptik



M-487 Ansicht A / DIN rechts
Flachnuten außen

- Aufsatzfüllung
- Farbe Graualuminium ähnl. RAL 9006 Feinstruktur
- Griff ZAE 6, 1000 mm | PG 9



M-490 Ansicht A / DIN rechts
Flachnuten außen

- Aufsatzfüllung
- Griff ZAE 128, 1200 mm | PG 11



M-493
Flachnuten außen

- Aufsatzfüllung
- Farbe Eisenglimmer ähnl. DB 703 Feinstruktur
- Griff ZAE 147 | PG 11
- Seitenteil Sandstrahlmotiv ST 1151 auf Klarglas



M-485 Ansicht A / DIN rechts
Flachnuten außen

- Aufsatzfüllung
- Griff ZAE 6, 1000 mm | PG 9
- flächenbündiger Trittschutz TS 7
- Seitenteil Sandstrahlmotiv ST 1141 auf Klarglas

(Maße des Nutbildes konstant, bei variablen Füllungsmaßen.
Bei einer geometrischen Figur im Seitenteil Kämpferprofilstärke angeben.)

nicht lieferbar in D6 Holzoptik



M-485 Ansicht A / DIN rechts
Flachnuten außen

- Aufsatzfüllung
- Farbe Anthrazitgrau ähnl. RAL 7016 Feinstruktur
- Griff ZAE 6, 600 mm | PG 8

nicht lieferbar in D6 Holzoptik



M-477 Ansicht A / DIN rechts
Flachnuten mit seitlich flächenbündigen
Streifenapplikationen außen

- Aufsatzfüllung
- Farbe Purpurrot ähnl. RAL 3004 Feinstruktur
- Griff ZAE 147 | PG 11
- flächenbündiger Trittschutz TS 7

wählbare Zusatzausstattungen

Farbgestaltung	ALU
Farbgruppen	RAL 1-5
Dekorgruppen	D2, D 6

Sicherheit	ALU
VSG Verbundsicherheitsglas	■
VSG P4A durchwurffhemmendes Glas	■
einbruchhemmende Aluminiumeinlage	■
RC2 geprüfte Sicherheitsfüllung	■

Komfort	ALU
Aufsatzfüllung	■
Trittschutz für Aufsatzfüllung	■
Griffmontage auf Füllung	■

M2 Aluminium Flachnuten außen

M2



M-546 Ansicht A / DIN rechts
Flachnuten außen

- Aufsatzfüllung
- Farbe Purpurrot ähnl. RAL 3004 Feinstruktur
- Griff ZAE 6, 1000 mm | PG 9
- flächenbündiger Trittschutz TS 7
- Seitenteil Sandstrahlmotiv ST 670 auf Klarglas

D



M-546 Ansicht A / DIN rechts
Flachnuten außen

- Aufsatzfüllung
- Griff ZAE 6, 1000 mm | PG 9
- flächenbündiger Trittschutz TS 7
- Seitenteil Sandstrahlmotiv ST 1261 auf Klarglas

E



M-546 Ansicht A / DIN rechts
Flachnuten außen

- Aufsatzfüllung
- Farbe Basaltgrau ähnl. RAL 7012 Feinstruktur
- Griff ZAE 6, 1000 mm | PG 9
- flächenbündiger Trittschutz TS 7

E



M-546 Ansicht A / DIN rechts
Flachnuten außen

- Aufsatzfüllung
- Designoberfläche STADLHOLZ
- Griff ZAE 6, 1000 mm | PG 9

E

wählbare Zusatzausstattungen

Farbgestaltung	ALU
Farbgruppen	RAL 1-5
Dekorgruppen	D2, D 6

Sicherheit	ALU
VSG Verbundsicherheitsglas	■
VSG P4A durchwurffhemmendes Glas	■
einbruchhemmende Aluminiumeinlage	■
RC2 geprüfte Sicherheitsfüllung	■

Komfort	ALU
Aufsatzfüllung	■
Trittschutz für Aufsatzfüllung	■
Griffmontage auf Füllung	■

**M2 Aluminium
Flachnuten außen**



M-518 Ansicht A / DIN rechts D
 Flachnuten außen
 ■ Aufsatzfüllung
 ■ Griff ZAE 6, 1000 mm | PG 9
 ■ flächenbündiger Trittschutz TS 7



M-425 Ansicht A / DIN rechts C
 ■ Aufsatzfüllung
 ■ Farbe Anthrazitgrau ähnl. RAL 7016 Feinstruktur
 ■ flächenbündige Streifenapplikation in Edelstahloptik außen
 ■ Griff ZAE 128, 1600 mm | PG 11



M-512 C
 Flachnuten außen
 ■ Aufsatzfüllung
 ■ Griff ZAE 6, 1600 mm | PG 9
 ■ flächenbündiger Trittschutz TS 7



M-491 Ansicht A / DIN rechts D
 ■ Aufsatzfüllung
 ■ Farbe Graualuminium ähnl. RAL 9007 Feinstruktur
 ■ flächenbündige Streifenapplikationen in Edelstahloptik außen
 ■ Griff ZAE 6, 1200 mm | PG 9

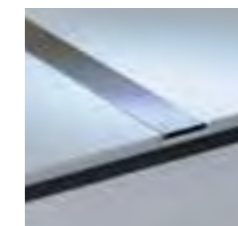

EB flächenbündige Streifenapplikation



Flachnut (Standard)



M-450 Ansicht A / DIN rechts D
 Flachnuten außen
 ■ Aufsatzfüllung
 ■ Farbe Purpurrot ähnl. RAL 3004 Feinstruktur
 ■ Griff ZAE 147 | PG 11
 ■ flächenbündiger Trittschutz TS 7
 ■ Seitenteil Sandstrahlmotiv ST 1134 auf Klarglas



M-516 Ansicht A / DIN rechts D
 ■ Aufsatzfüllung
 ■ flächenbündige Streifenapplikationen in Edelstahloptik außen
 ■ Griff ZAE 128, 600 mm | PG 9
 ■ flächenbündiger Trittschutz TS 7
 ■ Seitenteil Sandstrahlmotiv ST 1136 auf Klarglas



M-491 Ansicht A / DIN rechts D
 Flachnuten außen
 ■ Aufsatzfüllung
 ■ Griff ZAE 6, 1400 mm | PG 9

wählbare Zusatzausstattungen

Farbgestaltung	ALU
Farbgruppen	RAL 1-5
Dekorgruppen	D2, D 6

Sicherheit	ALU
VSG Verbundsicherheitsglas	■
VSG P4A durchwurfmehendes Glas	■
einbruchhemmende Aluminiumeinlage	■
RC2 geprüfte Sicherheitsfüllung	■

Komfort	ALU
Aufsatzfüllung	■
Trittschutz für Aufsatzfüllung	■
Griffmontage auf Füllung	■

M2 Aluminium

Flachnuten außen

optional flächenbündige Streifenapplikationen in Edelstahloptik wählbar

M2



M-600 Ansicht A / DIN rechts C
 ■ Aufsatzfüllung
 ■ Farbe Anthrazitgrau ähnl. RAL 7016 Feinstruktur
 ■ flächenbündige Streifenapplikationen in Edelstahloptik außen
 ■ Griff ZAE 147 | PG 11

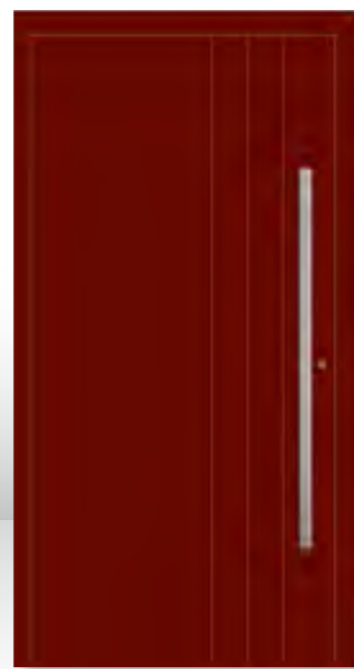

M-600 Ansicht A / DIN rechts C
 Flachnuten außen
 ■ Aufsatzfüllung
 ■ Farbe Purpurrot ähnl. RAL 3004 Feinstruktur
 ■ Griff ZAE 147 | PG 11



M-463 C
 ■ Aufsatzfüllung
 ■ Farbe Anthrazitgrau ähnl. RAL 7016 Feinstruktur
 ■ flächenbündige Streifenapplikationen in Edelstahloptik außen
 ■ Griff ZAE 128, 600 mm | PG 9



M-463 C
 Flachnuten außen
 ■ Aufsatzfüllung
 ■ Griff ZAE 146 | PG 11



M-600 Ansicht A / DIN rechts C
 ■ Aufsatzfüllung
 ■ Farbe Silbergrau ähnl. RAL 7001 Feinstruktur
 ■ flächenbündige Streifenapplikationen in Edelstahloptik außen
 ■ Griff ZAE 128, 800 mm | PG 10
 ■ Seitenteil Sandstrahlmotiv ST 1263 auf Klarglas



M-463 C
 Flachnuten außen
 ■ Aufsatzfüllung
 ■ Farbe Eisenglimmer ähnl. DB 703 Feinstruktur
 ■ Griff ZAE 146, 360 mm | PG 11
 ■ Seitenteil Sandstrahlmotiv ST 1262 auf Klarglas

wählbare Zusatzausstattungen

Farbgestaltung	ALU
Farbgruppen	RAL 1-5
Dekorgruppen	D2, D 6

Sicherheit	ALU
VSG Verbundsicherheitsglas	■
VSG P4A durchwurffhemmendes Glas	■
einbruchhemmende Aluminiumeinlage	■
RC2 geprüfte Sicherheitsfüllung	■

Komfort	ALU
Aufsatzfüllung	■
Trittschutz für Aufsatzfüllung	■
Griffmontage auf Füllung	■

M2 Aluminium

Flachnuten außen

optional flächenbündige Streifenapplikationen in Edelstahloptik wählbar

Modernes Türdesign

Designoberflächen

Die moderne und zeitlose Ästhetik einer Haustüre mit einer flügelüberdeckenden Aluminiumfüllung wird wesentlich bestimmt durch die Oberflächengestaltung. Für die Modelle der Serien M1 und M2 bieten wir besondere Designfarben und Designdekore an:

Designfarben (RAL 5)

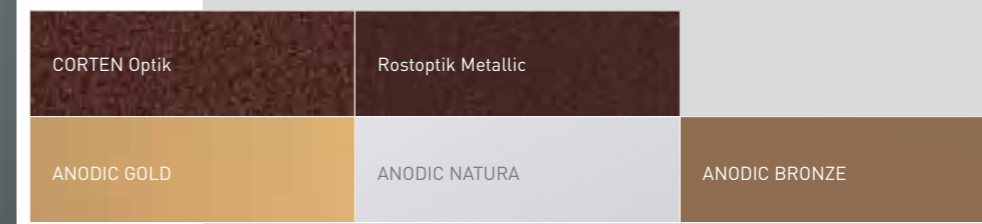

Designdekore (D 6)

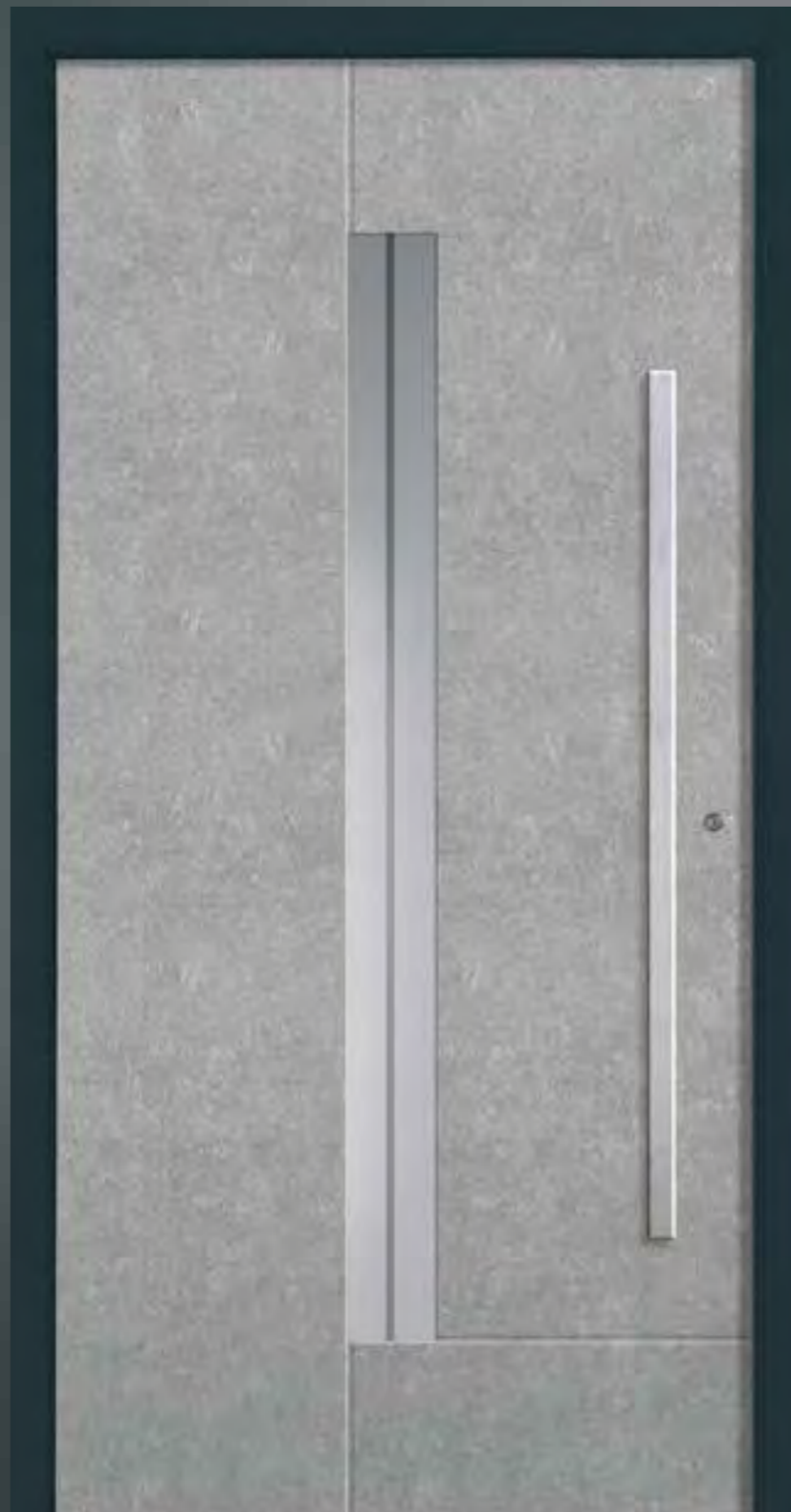
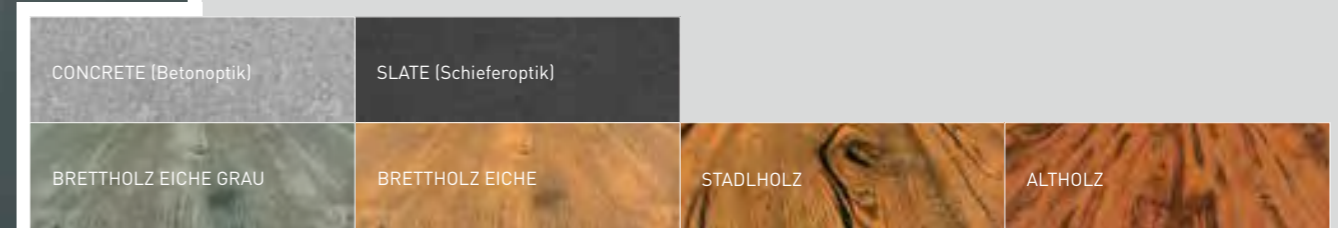

M-369 Ansicht A / DIN rechts 

- Aufsatzfüllung
- Designoberfläche Concrete
- Sandstrahlmotiv Y 1118 auf Klarglas | MG 2
- Griff ZAE 147 | PG 11

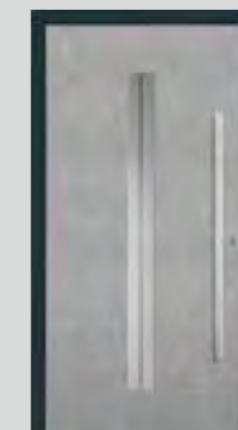

M-369 Außenansicht
Aufsatzfüllung



M-369 Innenansicht mit
Rahmen in Edelstahloptik

LIEFERBAR FÜR MODELLE
DER SERIEN M1 UND M2

CORTEN-Optik

CORTEN-Optik hat seit Jahren Einzug gehalten in die moderne Architektur. Die Aluminium-Einbrennlackierung der Oberfläche erfolgt mittels einem speziellen, dem wetterfesten Baustahl Corten optisch nachempfundenen, Sonderpulver. Es vereint alle Vorteile einer Pulverbeschichtung wie Langlebigkeit, Witterungsbeständigkeit, Pflegeleichtigkeit.



M-490 Ansicht A / DIN rechts
Flachnuten außen

- Aufsatzfüllung
- Designoberfläche Corten
- Griff ZAE 147 | PG 11
- flächenbündiger Trittschutz TS 7

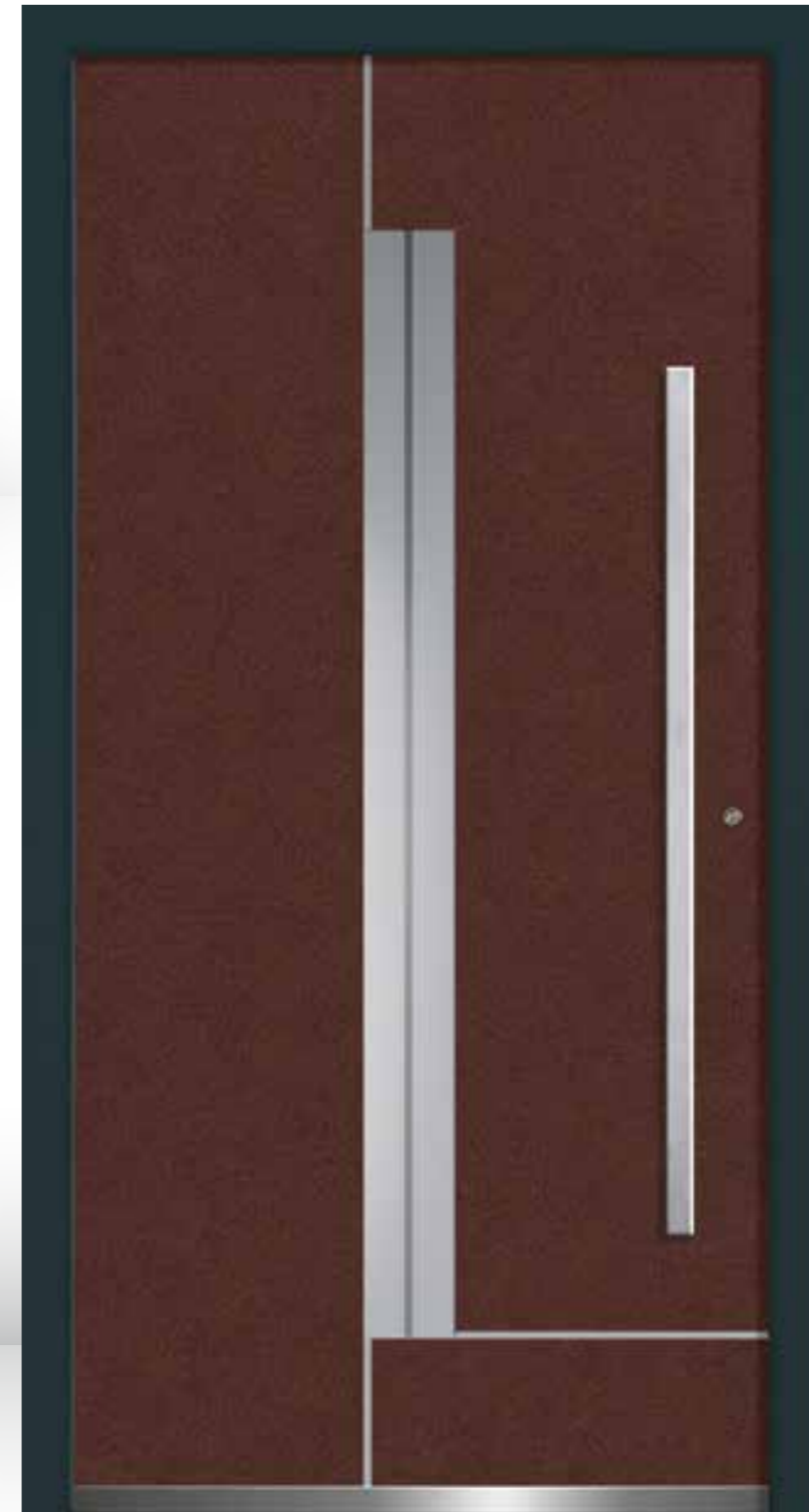

M-369 Ansicht A / DIN rechts
Rahmen in Edelstahloptik innen

- Aufsatzfüllung
- Designoberfläche Corten
- flächenbündige Streifenapplikationen in Edelstahloptik außen
- Sandstrahlmotiv Y 1118 auf Klarglas | MG 2
- Griff ZAE 147 | PG 11
- flächenbündiger Trittschutz TS 7



M-369 Innenansicht mit
Rahmen in Edelstahloptik



M-297

Rahmen in Edelstahloptik innen

- Aufsatzfüllung
- Designoberfläche Corten
- Sandstrahlmotiv G 33 auf Klarglas | MG 3
- Griff ZAE 147 | PG 11



M-527 Ansicht B / DIN rechts
Applikationen in Edelstahloptik außen,
Rahmen in Edelstahloptik innen

- Aufsatzfüllung
- Designoberfläche Corten
- Sandstrahlmotiv Y 1198 auf Klarglas | MG 3
- Griff ZAE 147 | PG 11



M-382 Ansicht A / DIN rechts
Flachnuten außen,
Rahmen in Edelstahloptik innen

- Aufsatzfüllung
- Designoberfläche Corten
- Sandstrahlmotiv Y 1119 auf Klarglas | MG 3
- Griff ZAE 147 | PG 11



M-491 Ansicht A / DIN rechts
Flachnuten außen

- Aufsatzfüllung
- Designoberfläche Corten
- Griff ZAE 147 | PG 11

Die exklusiven Designoberflächen sind ausschließlich für die Haustürfüllungen lieferbar (außen). Die Blendrahmen werden als Kontrastfarbe ausgewählt. Hierzu eignet sich besonders gut Anthrazitgrau ähnlich RAL 7016 Feinstruktur. Innenseitig wird die Haustürfüllung in Blendrahmenfarbe ausgeführt.

Designfarbe Corten (RAL 5)
lieferbar für alle Modelle in den Kapiteln M1 und M2

MD

ANODIC

Die Anodic-Collection bildet gängige eloxierte Oberflächen im Erscheinungsbild und Farbton nach. Anodic Bronze, Anodic Natura und Anodic Gold bieten alle Vorteile einer Pulverbeschichtung.



M-400 A
 ■ Aufsatzfüllung
 ■ Designoberfläche Anodic Bronze
 ■ Griff ZAE 147 | PG 11



M-490 Ansicht A / DIN rechts D
 Flachnuten außen
 ■ Aufsatzfüllung
 ■ Designoberfläche Anodic Natura
 ■ Griff ZAE 147 | PG 11

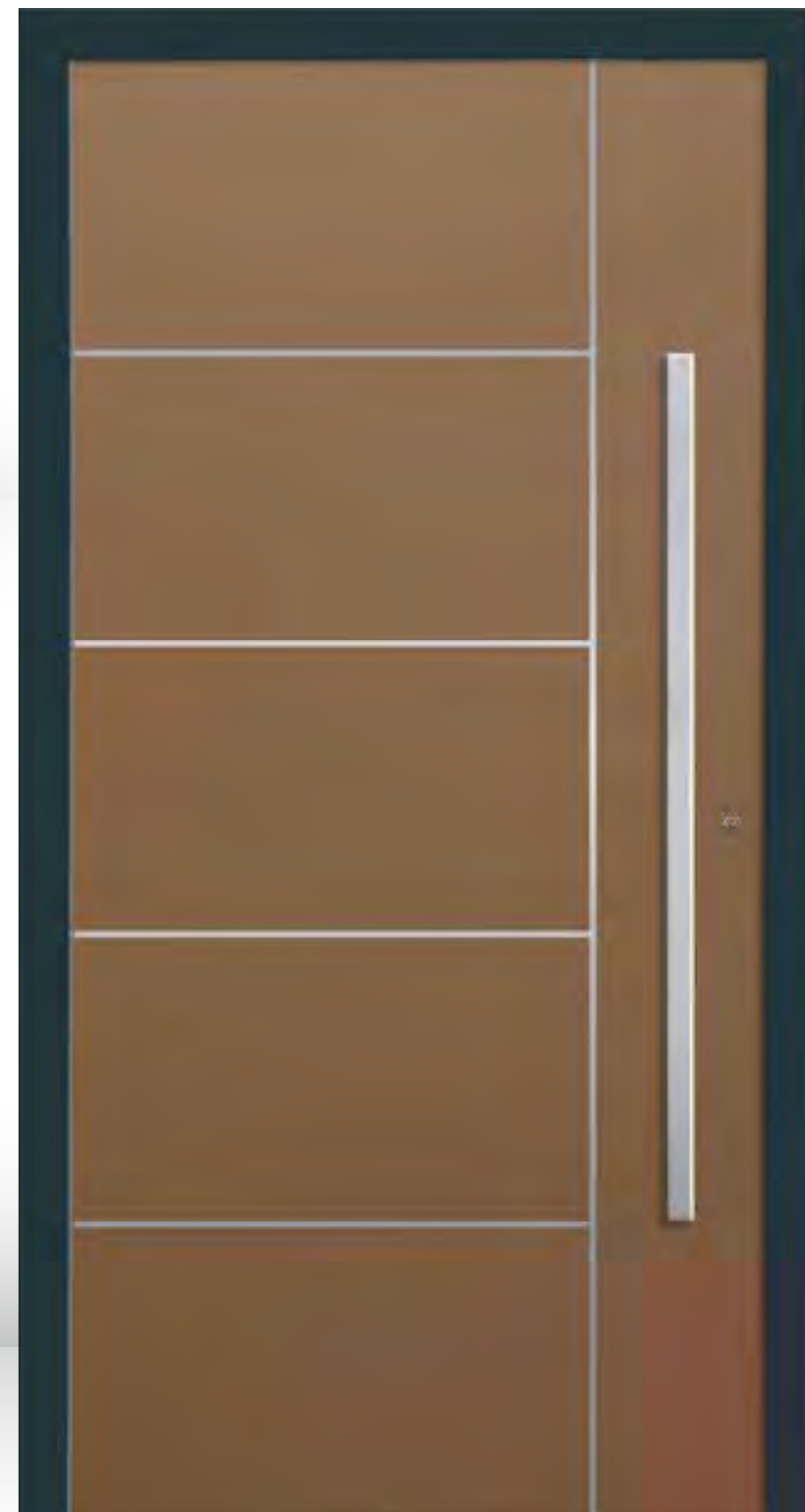

M-491 Ansicht A / DIN rechts D
 ■ Aufsatzfüllung
 ■ Designoberfläche Anodic Bronze
 ■ flächenbündige Streifenapplikationen in Edelstahloptik außen
 ■ Griff ZAE 147 | PG 11



M-369 Innenansicht mit Rahmen in Edelstahloptik



M-297 F
 Rahmen in Edelstahloptik innen
 ■ Aufsatzfüllung
 ■ Designoberfläche Anodic Natura
 ■ Sandstrahlmotiv G 33 auf Klarglas | MG 3
 ■ Griff ZAE 147 | PG 11



M-381 Ansicht A / DIN rechts I
 Flachnuten außen, Rahmen in Edelstahloptik innen
 ■ Aufsatzfüllung
 ■ Designoberfläche Anodic Gold
 ■ Isolierglas Satinato weiß | GG 2
 ■ Griff ZAE 147 | PG 11
 ■ flächenbündiger Trittschutz TS 7



M-382 Ansicht A / DIN rechts I
 Flachnuten außen, Rahmen in Edelstahloptik innen
 ■ Aufsatzfüllung
 ■ Designoberfläche Anodic Bronze
 ■ Sandstrahlmotiv Y 1119 auf Klarglas | MG 3
 ■ Griff ZAE 147 | PG 11



M-369 Ansicht A / DIN rechts G
 ■ Aufsatzfüllung
 ■ Designoberfläche Anodic Gold
 ■ flächenbündige Streifenapplikationen in Edelstahloptik außen
 ■ Sandstrahlmotiv Y 1118 auf Klarglas | MG 2
 ■ Griff ZAE 147 | PG 11

Die exklusiven Designoberflächen sind ausschließlich für die Haustürfüllungen lieferbar (außen). Die Blendrahmen werden als Kontrastfarbe ausgewählt. Hierzu eignet sich besonders gut Anthrazitgrau ähnlich RAL 7016 Feinstruktur. Innenseitig wird die Haustürfüllung in Blendrahmenfarbe ausgeführt.

Designfarbe Anodic (RAL 5)
 lieferbar für alle Modelle in den Kapiteln M1 und M2

MD

CONCRETE

CONCRETE ist englisch und bedeutet „Beton“. Wir bezeichnen so unsere moderne Türfüllungsoberflächen in BETON-Optik. Die designgebende Optik wird mittels Sublimationsfolienverfahren auf die zuvor speziell pulverbeschichtete Oberfläche eingebrannt. Bei diesem Verfahren werden alle Ansprüche an Langlebigkeit, UV-Stabilität, Pflegeleichtigkeit und Witterungsbeständigkeit für ein langes Haustürleben erfüllt.



M-512 C
 Flachnuten außen
 ■ Aufsatzfüllung
 ■ Designoberfläche Concrete
 ■ Griff ZAE 147 | PG 11

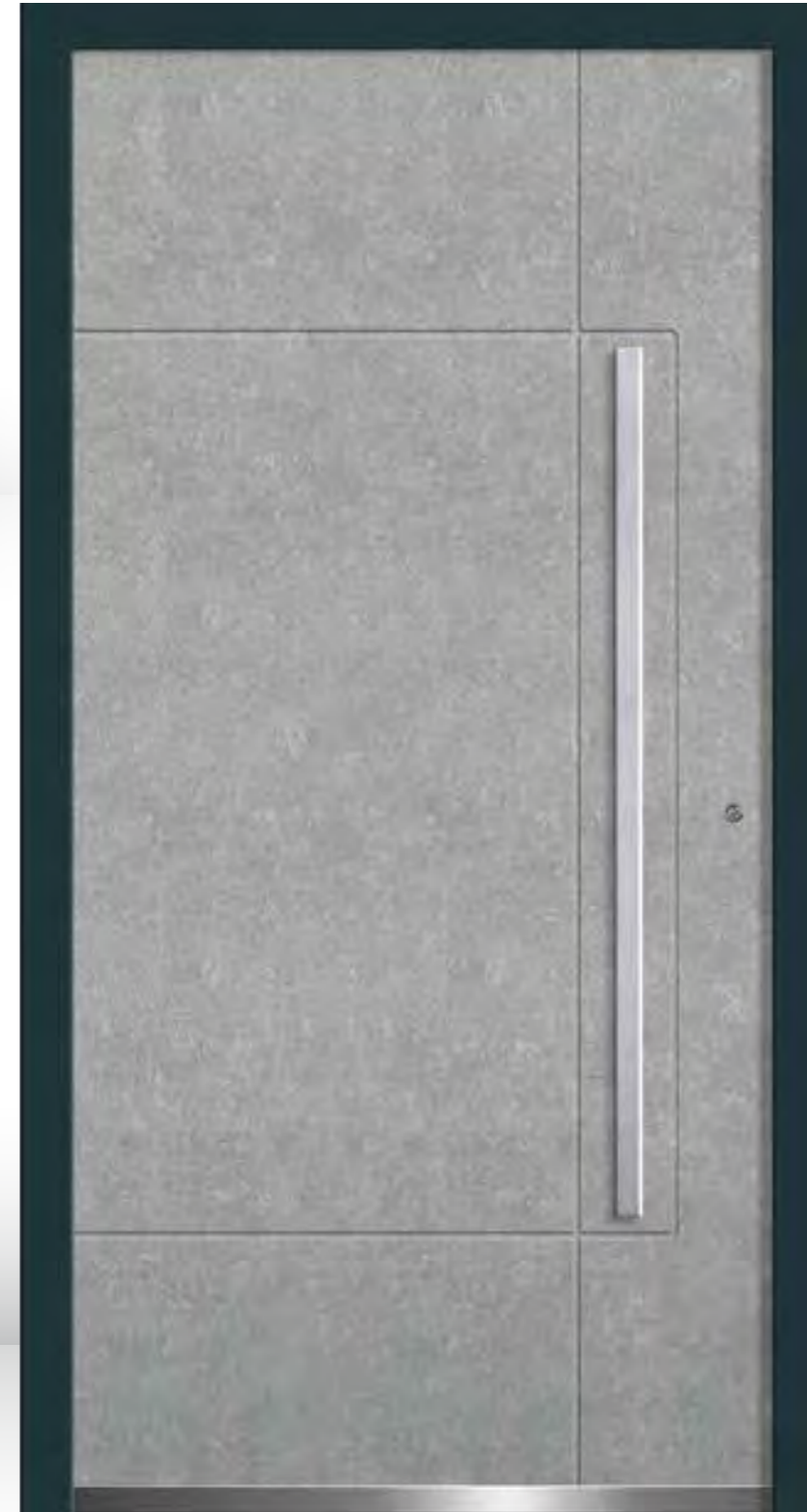

M-490 D Ansicht A / DIN rechts
 Flachnuten außen
 ■ Aufsatzfüllung
 ■ Designoberfläche Concrete
 ■ Griff ZAE 147 | PG 11
 ■ flächenbündiger Trittschutz TS 7



M-369 Innenansicht mit
 Rahmen in Edelstahloptik



M-491 D Ansicht A / DIN rechts
 Flachnuten außen
 ■ Aufsatzfüllung
 ■ Designoberfläche Concrete
 ■ Griff ZAE 147 | PG 11



M-297 F
 Rahmen in Edelstahloptik innen
 ■ Aufsatzfüllung
 ■ Designoberfläche Concrete
 ■ Sandstrahlmotiv G 33 auf Klarglas | MG 3
 ■ Griff ZAE 147 | PG 11



M-369 G Ansicht A / DIN rechts
 Rahmen in Edelstahloptik innen
 ■ Aufsatzfüllung
 ■ Designoberfläche Concrete
 ■ flächenbündige Streifenapplikationen in Edelstahloptik außen
 ■ Sandstrahlmotiv Y 1118 auf Klarglas | MG 2
 ■ Griff ZAE 147 | PG 11



M-382 I Ansicht A / DIN rechts
 Flachnuten außen,
 Rahmen in Edelstahloptik innen
 ■ Aufsatzfüllung
 ■ Designoberfläche Concrete
 ■ Sandstrahlmotiv Y 1119 auf Klarglas | MG 3
 ■ Griff ZAE 147 | PG 11

Die exklusiven Designoberflächen sind ausschließlich für die Haustürfüllungen lieferbar (außen). Die Blendrahmen werden als Kontrastfarbe ausgewählt. Hierzu eignet sich besonders gut Anthrazitgrau ähnlich RAL 7016 Feinstruktur. Innenseitig wird die Haustürfüllung in Blendrahmenfarbe ausgeführt.

Designdekor Concrete (D 6)
 lieferbar für alle Modelle in den Kapiteln M1 und M2

MD

SLATE

SLATE ist englisch und bedeutet „Schiefer“. Wir bezeichnen so unsere moderne Türfüllungsoberflächen in SCHIEFER-Optik. Die designgebende Optik wird mittels Sublimationsfolienverfahren auf die zuvor speziell pulverbeschichtete Oberfläche eingebrannt. Bei diesem Verfahren werden alle Ansprüche an Langlebigkeit, UV-Stabilität, Pflegeleichtigkeit und Witterungsbeständigkeit für ein langes Haustürleben erfüllt.



M-490 Ansicht A / DIN rechts
Flachnuten außen
■ Aufsatzfüllung
■ Designoberfläche Slate
■ Griff ZAE 147 | PG 11

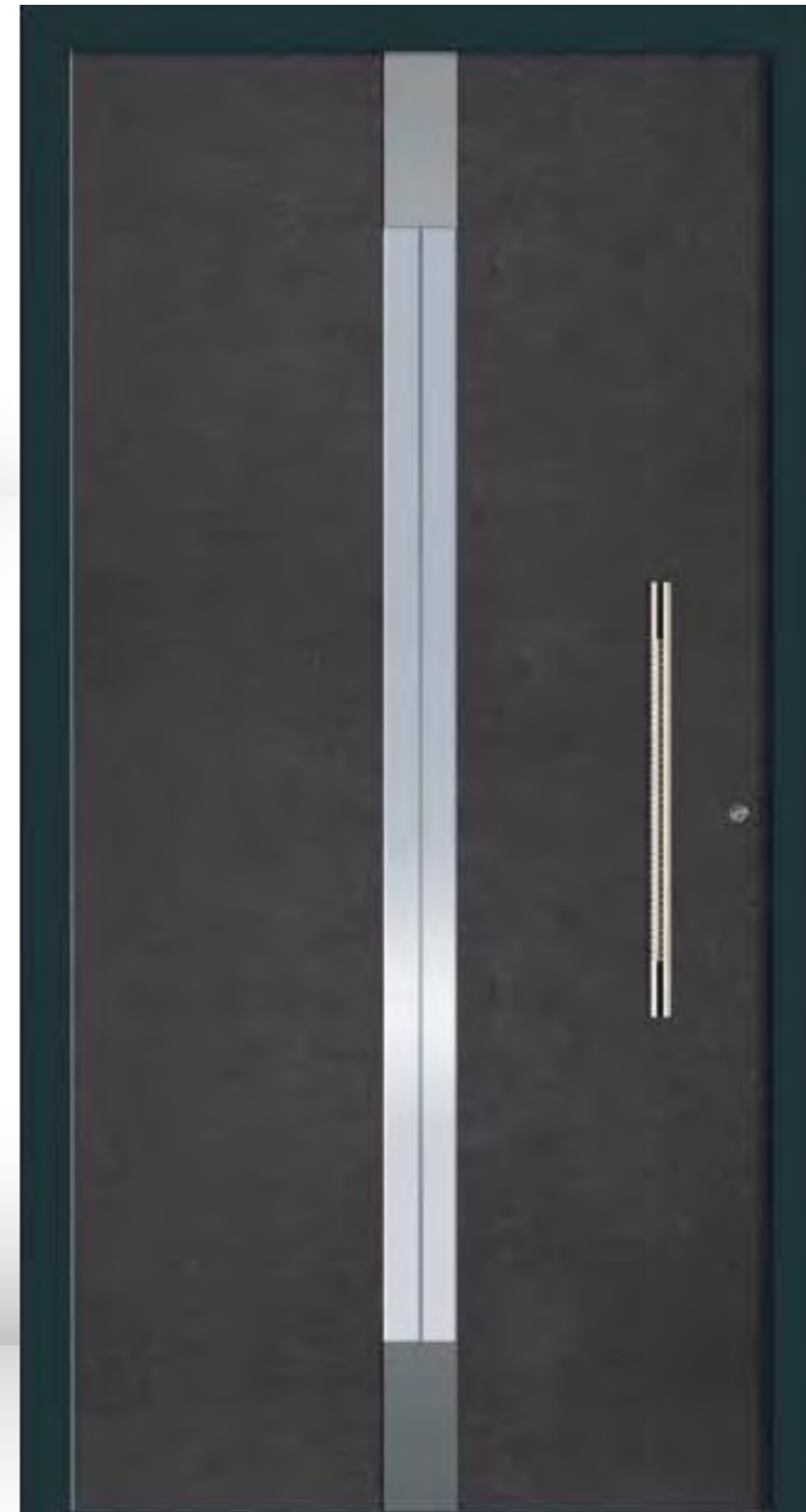

M-170
Applikationen in Edelstahloptik außen,
Rahmen in Edelstahloptik innen
■ Aufsatzfüllung
■ Designoberfläche Slate
■ Sandstrahlmotiv Y 947 auf Klarglas | MG 1
■ Griff ZAE 152, 600 mm | PG 8



M-369 Innenansicht mit
Rahmen in Edelstahloptik



M-297
Rahmen in Edelstahloptik innen
■ Aufsatzfüllung
■ Designoberfläche Slate
■ Sandstrahlmotiv G 33 auf Klarglas | MG 3
■ Griff ZAE 147 | PG 11



M-369 Ansicht A / DIN rechts
Flachnuten außen,
Rahmen in Edelstahloptik innen
■ Aufsatzfüllung
■ Designoberfläche Slate
■ Sandstrahlmotiv Y 1118 auf Klarglas | MG 2
■ Griff ZAE 147 | PG 11

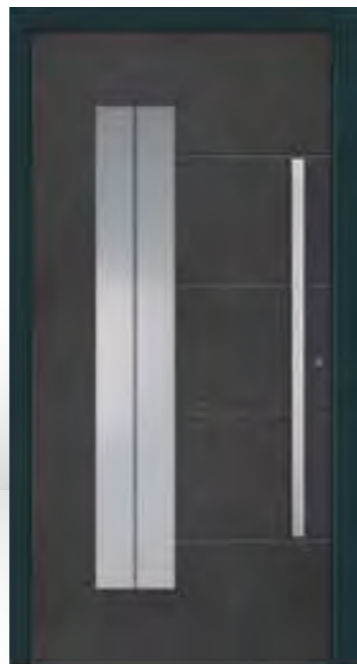

M-382 Ansicht A / DIN rechts
Flachnuten außen,
Rahmen in Edelstahloptik innen
■ Aufsatzfüllung
■ Designoberfläche Slate
■ Sandstrahlmotiv Y 1119 auf Klarglas | MG 3
■ Griff ZAE 147 | PG 11



M-491 Ansicht A / DIN rechts
■ Aufsatzfüllung
■ Designoberfläche Slate
■ flächenbündige Streifenapplikationen
in Edelstahloptik außen
■ Griff ZAE 147 | PG 11

Die exklusiven Designoberflächen sind ausschließlich für die Haustürfüllungen lieferbar (außen). Die Blendrahmen werden als Kontrastfarbe ausgewählt. Hierzu eignet sich besonders gut Anthrazitgrau ähnlich RAL 7016 Feinstruktur. Innenseitig wird die Haustürfüllung in Blendrahmenfarbe ausgeführt.

Designdekor Slate (D 6)

lieferbar für alle Modelle in den Kapiteln M1 und M2

MD

MODERNE HOLZOPTIK

Sehr im Trend sind heute Aluminium-Oberflächen in Altholzoptik. Besonderer Wert wird auf die Quermaserung gelegt. Wir stellen Ihnen vier verschiedene Ausführungen zur Wahl: BRETTTHOLZ EICHE, BRETTTHOLZ EICHE GRAU, ALTHOLZ und STADLHOLZ.

Die designgebende Optik wird mittels Sublimationsfolienverfahren auf die zuvor speziell pulverbeschichtete Oberfläche eingebrannt. Bei diesem Verfahren werden alle Ansprüche an Langlebigkeit, UV-Stabilität, Pflegeleichtigkeit und Witterungsbeständigkeit für ein langes Haustürleben erfüllt.

BRETTTHOLZ EICHE

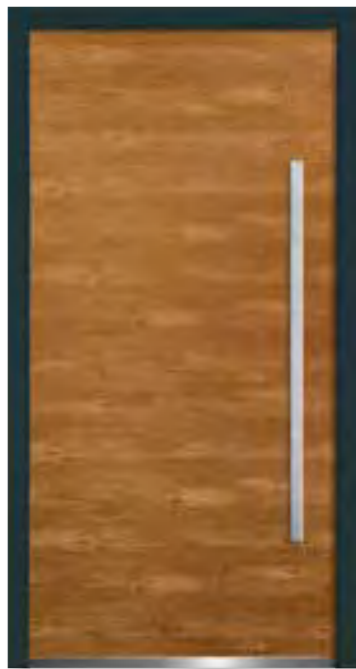

- M-400**
- Aufsatzfüllung
 - Designoberfläche BRETTTHOLZ EICHE
 - Griff ZAE 147 | PG 11
 - flächenbündiger Trittschutz TS 7



- M-382** Ansicht A / DIN rechts I
- Rahmen in Edelstahloptik innen
- Aufsatzfüllung
 - Designoberfläche BRETTTHOLZ EICHE
 - Sandstrahlmotiv Y 1119 auf Klarglas | MG 3
 - Griff ZAE 147 | PG 11
 - flächenbündiger Trittschutz TS 7



- M-297** F
- Rahmen in Edelstahloptik innen
- Aufsatzfüllung
 - Designoberfläche BRETTTHOLZ EICHE
 - Sandstrahlmotiv G 33 auf Klarglas | MG 3
 - Griff ZAE 147 | PG 11
 - flächenbündiger Trittschutz TS 7



- M-369** Ansicht A / DIN rechts G
- Flachnuten außen, Rahmen in Edelstahloptik innen
- Aufsatzfüllung
 - Designoberfläche BRETTTHOLZ EICHE GRAU
 - Sandstrahlmotiv Y 1118 auf Klarglas | MG 2
 - Griff ZAE 147 | PG 11
 - flächenbündiger Trittschutz TS 7

BRETTTHOLZ EICHE GRAU



- M-400** A
- Aufsatzfüllung
 - Designoberfläche BRETTTHOLZ EICHE GRAU
 - Griff ZAE 147 | PG 11
 - flächenbündiger Trittschutz TS 7

Designdekore (D 6)

BRETTTHOLZ EICHE ist lieferbar für alle Modelle in den Kapiteln M1 und M2

nicht lieferbar für Modelle M-478 und M-485 aus M2



Designdekore (D 6)

BRETTTHOLZ EICHE GRAU ist lieferbar für alle Modelle in den Kapiteln M1 und M2

nicht lieferbar für Modelle M-478 und M-485 aus M2





M-369 Innenansicht mit Rahmen in Edelstahloptik

ALTHOLZ

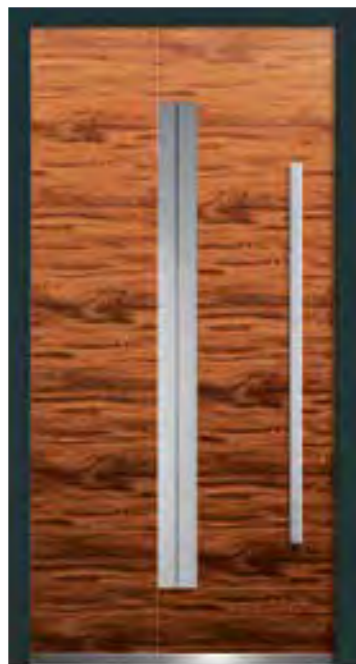

M-369 Ansicht A / DIN rechts G
 Flachnuten außen,
 Rahmen in Edelstahloptik innen
 ■ Aufsatzfüllung
 ■ Designoberfläche ALTHOLZ
 ■ Sandstrahlmotiv Y 1118 auf Klarglas | MG 2
 ■ Griff ZAE 147 | PG 11
 ■ flächenbündiger Trittschutz TS 7



M-400 A
 ■ Aufsatzfüllung
 ■ Designoberfläche ALTHOLZ
 ■ Griff ZAE 147 | PG 11
 ■ flächenbündiger Trittschutz TS 7



M-297 F
 Rahmen in Edelstahloptik innen
 ■ Aufsatzfüllung
 ■ Designoberfläche ALTHOLZ
 ■ Sandstrahlmotiv G 33 auf Klarglas | MG 3
 ■ Griff ZAE 147 | PG 11
 ■ flächenbündiger Trittschutz TS 7



M-369 Ansicht A / DIN rechts G
 Flachnuten außen, Rahmen in Edelstahloptik innen
 ■ Aufsatzfüllung
 ■ Designoberfläche STADLHOLZ
 ■ Sandstrahlmotiv Y 1118 auf Klarglas | MG 2
 ■ Griff ZAE 147 | PG 11
 ■ flächenbündiger Trittschutz TS 7

STADLHOLZ



M-400 A
 ■ Aufsatzfüllung
 ■ Designoberfläche STADLHOLZ
 ■ Griff ZAE 147 | PG 11
 ■ flächenbündiger Trittschutz TS 7

Designdekore (D 6)

ALTHOLZ ist lieferbar für alle Modelle in den Kapiteln M1 und M2

nicht lieferbar für Modelle M-478 und M-485 aus M2



Designdekore (D 6)

BRETTHOLZ und STADLHOLZ sind lieferbar für alle Modelle in den Kapiteln M1 und M2

nicht lieferbar für Modelle M-478 und M-485 aus M2

TEILKOLORIERUNG

Einige unserer Türfüllungen bieten wir in der beliebten teilkolorierten Ausführung in Anthrazitgrau ähnl. RAL 7016 matt passend zur Grundfarbe der Haustüre kombiniert mit Purpurrot ähnl. RAL 3004 matt an. Andere Farbkombinationen auf Anfrage möglich.



M-204 Ansicht A / DIN rechts G
Applikation in Edelstahloptik außen,
Rahmen in Edelstahloptik innen

- Aufsatzfüllung
- Farbe Anthrazitgrau ähnl. RAL 7016 Feinstruktur, Teilkolorierung
Purpurrot ähnl. RAL 3004 Feinstruktur
- Isolierglas Sandstrahlglas flächig | GG 2
- Griff ZAE 128, 800 mm | PG 10
- Seitenteil Sandstrahlglas ST 670 auf Klarglas



M-246 Ansicht A / DIN rechts J
Rahmen in Edelstahloptik beidseitig
Applikationen in Edelstahloptik außen

- Aufsatzfüllung
- Farbe Anthrazitgrau ähnl. RAL 7016 Feinstruktur,
Teilkolorierung Purpurrot ähnl. RAL 3004 Feinstruktur
- Isolierglas Sandstrahlglas flächig | GG 2
- Griff ZAE 162 | PG 11



M-237 Ansicht A / DIN rechts K
Nuten und Applikation in Edelstahloptik außen,
Rahmen in Edelstahloptik innen

- Aufsatzfüllung
- Farbe Anthrazitgrau ähnl. RAL 7016 Feinstruktur,
Teilkolorierung Purpurrot ähnl. RAL 3004 Feinstruktur
- Sandstrahlmotiv Y 949 auf Klarglas | MG 2
- Griff ZAE 128, 1000 mm | PG 10
- Seitenteil Sandstrahlmotiv ST 949 auf Klarglas



M-325 Ansicht B / DIN rechts J
bündig eingelegte Applikation in Edelstahloptik
und Zierschliffnuten außen, Rahmen in Edelstahloptik innen

- Aufsatzfüllung
- Farbe Anthrazitgrau ähnl. RAL 7016 Feinstruktur,
Teilkolorierung Purpurrot ähnl. RAL 3004 Feinstruktur
- Sandstrahlmotiv Y 969 auf Klarglas | MG 1
- Griff ZAE 6, 1200 mm | PG 9



M-229 Ansicht B / DIN rechts H
Applikationen in Edelstahloptik außen,
Rahmen in Edelstahloptik innen

- Aufsatzfüllung
- Farbe Anthrazitgrau ähnl. RAL 7016 Feinstruktur,
Teilkolorierung Purpurrot ähnl. RAL 3004 Feinstruktur
- Sandstrahlmotiv Y 947 auf Klarglas | MG 1
- Griff ZAE 128, 800 mm | PG 10



Vetro- Ganzglasfüllungen Mehr Licht.

Mit einer Vetro-Ganzglasfüllung setzen Sie neue Akzente. Erhellen Sie Ihren Eingangsbereich bei Wahrung der Privatsphäre mit natürlichem Licht und der pflegeleichten Oberfläche Glas. Ganzglasfüllungen können jeden Anspruch an Sicherheit, Wärmeschutz und Komfort erfüllen. Lieferbar als Einsatzfüllung in allen Haustüren aus Kunststoff und Aluminium.



V-473 Außenansicht
Einsatzfüllung



V-473 Innenansicht



Gefällt Ihnen ein Modell dieser Serie?
Der **Haustürkonfigurator** läßt Ihre Wunschtür Realität werden.



F V-004
I V-104

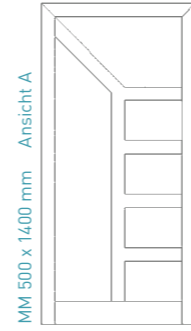

E V-007
H V-107

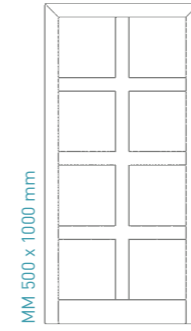

E V-015
H V-115

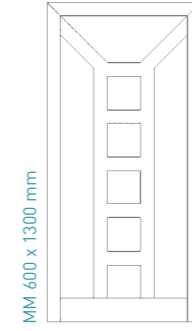

L V-023
K V-123

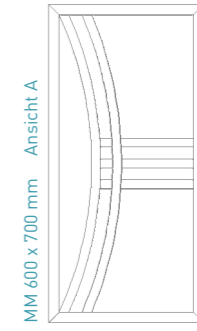

I V-024
L V-124

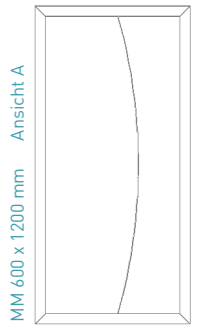

I V-012

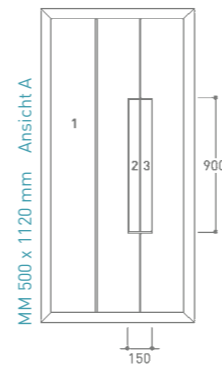

I V-030

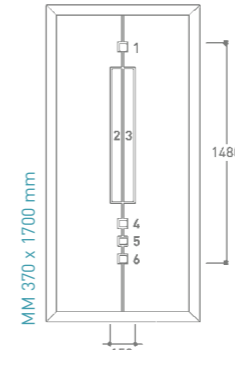

I V-032

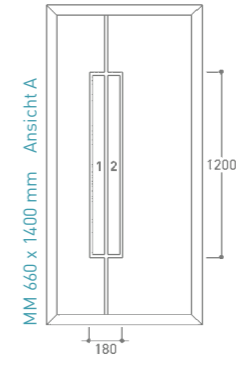

G V-207

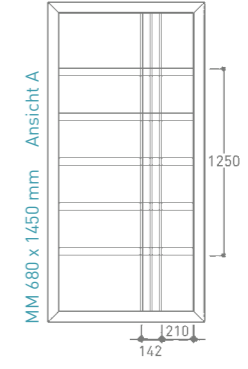

I V-208

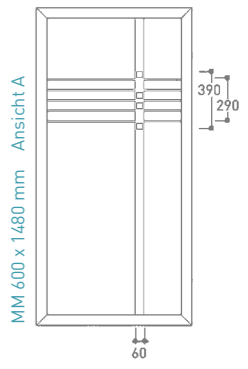

F V-402

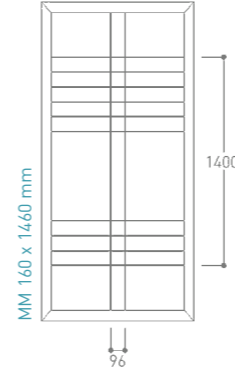

G V-450

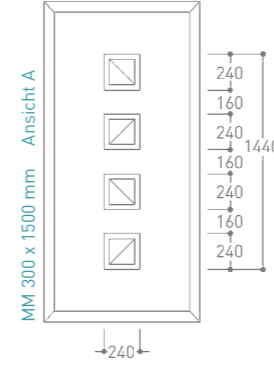

G V-457

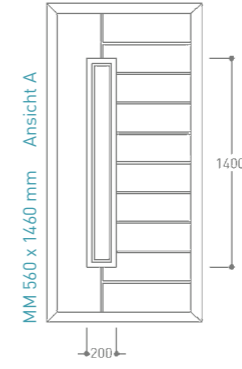

G V-471

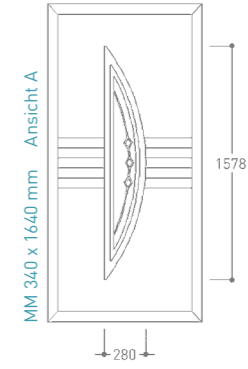

G V-472

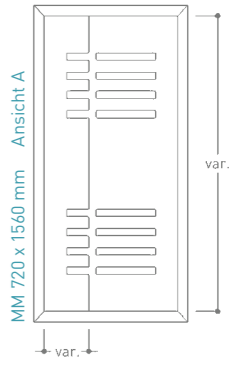

G V-473

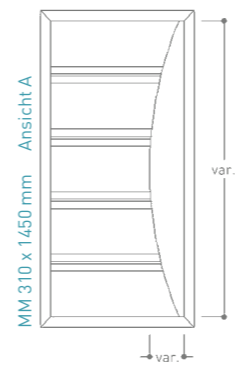

G V-476

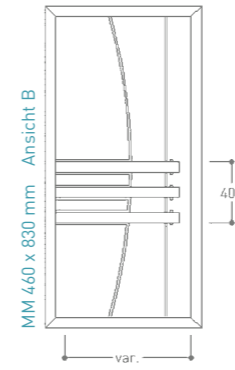

G V-492

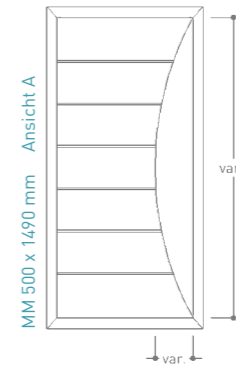



V-492 Ansicht A / DIN rechts
Ganzglasfüllung 3-fach Glas
Ug 1,7 bei 28 mm und Ug 1,1 bei 36 mm
dunkle Streifen Klarglas,
helle Flächen mattiert,
bogenförmige Applikation in Edelstahloptik
■ Griff ZAE 6s, 1200 mm | PG 7



V-402
Ganzglasfüllung 3-fach Glas, Ug 1,7
bei 28 mm und Ug 1,1 bei 36 mm, helle
Flächen mattiert, dunkle Streifen Klarglas, mit
quadratischen Applikationen in Edelstahloptik
■ Griff ZAE 6s, 600 mm | PG 6



V-450 Ansicht A / DIN rechts
Ganzglasfüllung 3-fach Glas, Ug 1,7 bei
28 mm und Ug 1,1 bei 36 mm helle Flächen mattiert,
dunkle Flächen und Dreiecke Klarglas,
quadratische Rahmenapplikationen in Edelstahloptik
■ Griff ZAE 6s, 600 mm | PG 6



V-473 Ansicht A / DIN rechts
Ganzglasfüllung 3-fach Glas, Ug 1,7 bei 28 mm und Ug 1,1 bei 36 mm
bogenförmige Applikation in Edelstahloptik, helle Flächen mattiert,
dunkle Streifen Klarglas
■ Griff ZAE 6s, 600 mm | PG 6

3-fach Ganzglasfüllungen mit Motiv auf der Mittelscheibe

Die äußere Scheibe besteht im Standard aus Klarglas. Die mittlere Scheibe ist veredelt mit einer designgebenden Sandstrahlung sowie Applikationen in Edelstahloptik.

Die innere Scheibe ist mit einer speziellen wärmeisolierenden Edelmetallbeschichtung versehen.

Ug 1,1 wird erreicht bei einer Mindeststärke von 36 mm (ohne Mehrpreis)



V-476 Ansicht B / DIN rechts
Ganzglasfüllung 3-fach Glas,
Ug 1,7 bei 28 mm und Ug 1,1 bei 36 mm
helle Flächen mattiert, dunkle Streifen Klar-
glas, Streifenapplikationen in Edelstahloptik
■ Griff ZAE 6s, 600 mm | PG 6



V-457 Ansicht A / DIN rechts
Ganzglasfüllung 3-fach Glas
Ug 1,7 bei 28 mm und Ug 1,1 bei 36 mm
helle Flächen mattiert, dunkle Streifen
Klarglas, rechteckige Rahmenapplikation in
Edelstahloptik
■ Griff ZAE 6s, 600 mm | PG 60



V-471 Ansicht A / DIN rechts
Ganzglasfüllung 3-fach Glas
Ug 1,7 bei 28 mm und Ug 1,1 bei 36 mm
helle Flächen mattiert, dunkle Streifen
Klarglas, segelförmige Applikation in
Edelstahloptik mit innen umlaufendem
klarem Rand und Muster
■ Griff ZAE 6s, 600 mm | PG 6



V-472 Ansicht A / DIN links
Ganzglasfüllung 3-fach Glas
Ug 1,7 bei 28 mm und Ug 1,1 bei 36 mm
helle Flächen mattiert, dunkle Streifen Klarglas,
kammartige Applikation in Edelstahloptik
■ Griff ZAE 134, 320 mm | PG 11

wählbare Zusatzausstattungen

Sicherheit	Glas
VSG Verbundsicherheitsglas	■
VSG P4A durchwurfhemmendes Glas	■

Energie sparen	Glas
Wärmeschutz Ug 0,7 bis 44 mm	■

Modelle mit Ganzglasfüllung



V-012 Ansicht A / DIN rechts mit Farbfeldern
 Ganzglasfüllung [2-fach Glas Ug 1,1] außen ESG, helle Flächen mattiert, dunkle Streifen Klarglas
 Dekorfeld 1: opak dunkelgrau
 Dekorfeld 2: opak rot
 Dekorfeld 3: opak hellgrau
 ■ Griff ZAE 6s, 600 mm | PG 6



V-030 mit Farbfeldern
 Ganzglasfüllung [2-fach Glas Ug 1,1] helle Flächen mattiert, dunkle Streifen Klarglas
 Dekorfeld 1+2: opak anthrazit
 ■ Griff ZAE 6s, 600 mm | PG 6



V-207 Ansicht A / DIN rechts
 Ganzglasfüllung [2-fach Glas Ug 1,1] beidseitig Klarglas, helle Flächen mattiert, dunkle Streifen Klarglas
 ■ Griff ZAE 6s, 600 mm | PG 6
 ■ Seitenteil ST V-207



V-208 Ansicht A / DIN rechts
 Ganzglasfüllung [2-fach Glas Ug 1,1] beidseitig Klarglas helle Flächen mattiert, dunkle Streifen Klarglas, mit SWAROVSKI ELEMENTS im Scheibenzwischenraum
 ■ Griff ZAE 6s, 600 mm | PG 6
 ■ Seitenteil ST V-208

MADE WITH SWAROVSKI® ELEMENTS



V-032 Ansicht A / DIN rechts mit Farbfeldern
 Ganzglasfüllung [2-fach Glas Ug 1,1] helle Flächen mattiert, dunkle Streifen Klarglas
 Dekorfeld 1: opak rot
 Dekorfeld 2: opak anthrazit
 ■ Griff ZAE 6s, 600 mm | PG 6

Vetro Ganzglasfüllungen 2-fach Glas

Um Spannungsrisse bei Schlagschattenbildung zu vermeiden, wird bei Füllungen mit farbigen Applikationen die äußere Scheibe automatisch mit Einscheibensicherheitsglas ausgestattet. Optional (Mehrpreis) ist die innere Scheibe als VSG erhältlich.

Füllungen ohne Farbapplikationen werden im Standard beidseitig mit Klarglas ausgestattet. Optional (Mehrpreis je Seite) sind die äußere oder auch beide Seiten in VSG erhältlich. Der Standard Ug-Wert beträgt Ug 1,1. Für einen höheren Wärmeschutz (ca. Ug 0,7) wählen Sie unsere 3-fach-Verglasung mit einer Gesamtglasstärke von mind. 36 mm. Die designgebenden Mattierungen bzw. farbigen Applikationen sind dann auf der mittleren Scheibe.



VETRO 2-fach Glas optional mit farbigen Feldern

Wählen Sie zwischen den lichtundurchlässigen Trendfarben und kombinieren Sie die harmonisch aufeinander abgestimmten Farben miteinander (keine farbverbindliche Zuordnung nach RAL möglich).

opak rot	opak dunkelgrau
opak hellgrau	opak anthrazit

wählbare Zusatzausstattungen

Sicherheit	Glas
VSG Verbundsicherheitsglas	■
VSG P4A durchwurfhemmendes Glas	■

Energie sparen	Glas
Wärmeschutz 3-fach Glas Ug 0,7 bis 44 mm	■

Modelle mit Ganzglasfüllung



VETRO KONSTRUKTIONSFÜLLUNGEN...

Die Vorteile einer VETRO-Konstruktionsfüllung:

- + optisch innen genauso schön wie außen
- + praktisch für einfachste Pflege + Reinigung
- + unendliche Gestaltungsvielfalt durch andere geometrische Formen der Applikationen (z. B. Bögen)

Sie erhalten die VETRO-Konstruktionsfüllungen in zwei Ausführungen:

Konstruktionsfüllungen mit 2-fach Verglasung (28 mm)

... sind Glasfüllungen mit **beidseitig aufgebracht Applikationen** aus Aluminium. Es wird eine vergleichbare Optik zu herkömmlichen Konstruktionstüren mit glasteilenden Sprossen erzielt. Besonders auf der Innenseite wird durch den Verzicht von Glasleisten und Profiltiefe bei den Sprossenfeldern eine gefälligere Ansicht erreicht. Konstruktive Modelle der Vetro-Serie werden in Kunststoff- und Aluminiumtüren eingebaut.

Die äußere Ornamentscheibe wird im Standard zur Vermeidung von Spannungsrissen bei Schlagschattenbildung in Einscheibensicherheitsglas ausgeführt.

Optional zusätzlich Verbundsicherheitsglas innen. Auf der Außenseite kann aus technischen Gründen kein Verbundsicherheitsglas eingesetzt werden.

2-fach Ug 1,1

Konstruktionsfüllungen mit 3-fach Verglasung (mind. 42 mm)

Der Vorteil dieser Ausführung ist neben dem optimierten Wärmeschutz, dass die Aluminium-Applikationen auf der mittleren Scheibe angeordnet sind. Damit wird das Einglasen erleichtert und die beiden äußeren Scheiben bleiben pflegeleicht glatt.

Die mittlere Klar- bzw. Ornamentglasscheibe wird zur Vermeidung von Spannungsrissen bei Schlagschattenbildung in Einscheibensicherheitsglas ausgeführt. Optional kann zusätzlich Verbundsicherheitsglas je Seite eingesetzt werden. Auf der Innenseite kann die Farbwirkung der Aluminium-Applikation im Scheibenzwischenraum durch die Wärmeschutzbeschichtung auf der inneren Scheibe beeinträchtigt sein.

Beachten Sie bitte bei der Wahl der Haustürkonstruktion, dass die 3-fach-Glas-Ausführung inkl. Applikationen bei einem Glasmaß von 900 x 2000 mm ein Gewicht von ca. 54 kg besitzt. Bei Ausführung mit Verbundsicherheitsglas erhöht sich das Gewicht um ca. 9 kg je Seite.

3-fach Ug 0,7



Die gewünschte Ausführung wird über die Modellnummer automatisch definiert.

- z.B. V-023 2-fach Ug 1,1 (Preisgruppe I)
V-123 3-fach Ug 0,7 (Preisgruppe K)



V-004 | 2-fach Ug 1,1 F
V-104 | 3-fach Ug 0,7 I
 Sprossen beidseitig, Ansicht B / DIN rechts
 ■ ESG Isolierglas Mastercarré | GG 2
 ■ Griff ZAE 114 | PG 11



V-007 | 2-fach Ug 1,1 E
V-107 | 3-fach Ug 0,7 H
 Sprossen beidseitig
 ■ Farbe Silbergrau ähnl. RAL 7001
 ■ ESG Isolierglas Mastercarré | GG 2
 ■ Griff ZAE 6s, 600 mm | PG 6



V-015 | 2-fach Ug 1,1 E
V-115 | 3-fach Ug 0,7 H
 Sprossen beidseitig
 ■ ESG Isolierglas Chinchilla weiß | GG 1
 ■ Griff ZAE 114 | PG 11
 optional können die mittleren Quadrate mit Applikationen
 in Edelstahloptik gewählt werden
 bitte bei Bestellung mit oder ohne Edelstahlapplikation angeben



V-024 | 2-fach Ug 1,1 J
V-124 | 3-fach Ug 0,7 L
 Applikation beidseitig, Ansicht A / DIN rechts
 ■ Farbe Anthrazitgrau ähnl. RAL 7016
 ■ ESG Isolierglas Mastercarré | GG 2
 ■ Griff ZAE 6s, 600 mm | PG 6
 ■ Seitenteil Isolierglas Mastercarré



V-023 | 2-fach Ug 1,1 K
V-123 | 3-fach Ug 0,7 M
 Sprossen beidseitig, Ansicht A / DIN rechts
 ■ ESG Isolierglas Mastercarré | GG 2
 ■ mit Edelstahlapplikation*
 ■ Griff ZAE 6s, 600 mm | PG 6
 ■ Seitenteil V-ST 023
 * bitte bei Bestellung mit oder ohne Edelstahlapplikation angeben



V-023 | 2-fach Ug 1,1 I
V-123 | 3-fach Ug 0,7 K
 Sprossen beidseitig, Ansicht A / DIN rechts
 ■ Farbe Stahlblau ähnl. RAL 5011
 ■ ESG Isolierglas Satinato weiß | GG 2
 ■ mit Edelstahlapplikation*
 ■ Griff ZAE 6s, 600 mm | PG 6
 * bitte bei Bestellung mit oder ohne Edelstahlapplikation angeben



V-023 | 2-fach Ug 1,1 I
V-123 | 3-fach Ug 0,7 K
 Sprossen beidseitig, Ansicht B / DIN rechts
 ■ Farbe Purpurrot ähnl. RAL 3004
 ■ ESG Isolierglas Satinato weiß | GG 2
 ■ Griff ZAE 6s, 600 mm | PG 6
 bitte bei Bestellung mit oder ohne Edelstahlapplikation angeben

wählbare Zusatzausstattungen

Farbgestaltung	Glas	Sicherheit	Glas	Energie sparen	Glas
Farbgruppen	RAL 1-2	VSG Verbundsicherheitsglas	■	Wärmeschutz 3-fach Glas Ug 0,7 bis 44 mm	■
Dekorgruppen	D1	VSG P4A durchwurfhemmendes Glas	■		

Modelle mit Ganzglasfüllung oder Konstruktionsfüllungen mit aufgesetzten Applikationen



Klassisches Türdesign

Charmant wie eh und je ...

In den Modellen unserer Klassikreihe lebt die Tradition fort. Neben typischen Ornamentgläsern werden handwerklich hergestellte Bleimotive und echte Bleiverglasungen sowie Sandstrahlmotiv-Verglasungen eingesetzt. Diese Türdesigns sind jeweils beidseitig mit Ornamentrahmen aus Kunststoff oben und unten ausgestattet. Lieferbar für Kunststoff- und Aluminiumhaustüren und in Dekorgruppe 1. Bei farbig beschichteten Aluminiumfüllungen nach RAL kann es bei den Ornamentrahmen aufgrund des unterschiedlichen Lackierverfahrens zu Farbabweichungen kommen.



K-FF01 Außenansicht
Einsatzfüllung



K-FF01 Innenansicht (im
Standard ohne Kassette
unten)



Gefällt Ihnen ein Modell dieser Serie?
Der **Haustürkonfigurator** läßt Ihre Wunschtür Realität werden.





K-TT01
Ornamentrahmen beidseitig,
Kassette außen
■ Dekor Grau
■ Isolierglas Chinchilla weiß | GG 1
■ Griff ZAE 48, 400 mm | PG 7



K-012 Ansicht A | DIN rechts
Ornamentrahmen beidseitig
■ Sandstrahlmotiv Y 619 auf Klarglas | MG 3
■ Griff ZAE 6s, 600 mm | PG 6



K-V7-1 Ansicht A / DIN rechts
Ornamentrahmen beidseitig
■ Isolierglas Satinato weiß | GG 2
■ Griff ZAE 3, 330 mm | PG 10



K-FF01
Ornamentrahmen beidseitig, Kassette außen
■ Dekor Anthrazitgrau
■ Isolierglas Gotik weiß | GG 1
■ Griff ZAE 6s, 600 mm | PG 6



K-FF01
Ornamentrahmen beidseitig,
Kassette außen
■ Isolierglas Satinato weiß | GG 2
■ Griff ZAE 3 | PG 10



K-JJ01
Ornamentrahmen beidseitig
■ Isolierglas Chinchilla weiß | GG 1
■ Griff ZAE 6s, 600 mm | PG 6
■ Kassette außen



K-ST JJ01
Ornamentrahmen beidseitig
■ Isolierglas Chinchilla weiß | GG 1
■ Kassette außen



K-FF01
Ornamentrahmen beidseitig,
Kassette außen
■ Dekor Dunkelrot
■ Isolierglas Pave weiß | GG 3
■ Griff ZAM 58, 290 mm | PG 4



K-ST FF01
Ornamentrahmen beidseitig,
Kassette außen
■ Dekor Dunkelrot
■ Isolierglas Pave weiß | GG 3

wählbare Zusatzausstattungen

Farbgestaltung	KS	ALU
Farbgruppen	RAL 1	RAL 1-3
Dekorgruppen	D1-D3	D1-D2

Sicherheit	KS	ALU
VSG Verbundsicherheitsglas	■	■
VSG P4A durchwurfmehendes Glas	■	■
einbruchhemmende Aluminiumeinlage	■	■
RC2 geprüfte Sicherheitsfüllung	n.l.	■

Komfort	KS	ALU
Aufsatzfüllung	n.l.	■
Trittschutz für Aufsatzfüllung	n.l.	■
Griffmontage auf Füllung	n.l.	■

K1 Aluminium/ Kunststoff
Kunststoff-Ornamentrahmen beidseitig,
Kassette im unteren Ornamentrahmen optional wählbar
(einseitig o. beidseitig)



K-H01 ^H
Ornamentrahmen beidseitig,
Kassette außen
■ Dekor Golden Oak
■ Isolierglas Gotik weiß | GG 1
■ Griff ZAE 6s, 600 mm | PG 6

K-ST H01 ^E
Ornamentrahmen beidseitig,
Kassette außen
■ Dekor Golden Oak
■ Isolierglas Gotik weiß | GG 1



K-J01 ^H
Ornamentrahmen beidseitig,
Kassette außen
■ Dekor Nussbaum
■ Isolierglas Chinchilla weiß | GG 1
■ Griff ZAE 6s, 600 mm | PG 6

K-ST J01 ^E
Ornamentrahmen beidseitig,
Kassette außen
■ Dekor Nussbaum
■ Isolierglas Chinchilla weiß | GG 1



K-M01 ^G
Ornamentrahmen beidseitig
■ Dekor Golden Oak
■ Isolierglas Chinchilla weiß | GG 1
■ Griff ZAE 6s, 600 mm | PG 6



K-M01 ^G
Ornamentrahmen beidseitig
■ Wölbglas weiß | MG 3
■ Griff ZAE 3 | PG 10



K-M01 ^G
Ornamentrahmen beidseitig
■ Dekor Anthrazitgrau
■ Isolierglas Gotik weiß | GG 1
■ Griff ZAM 22 | PG 4

K-ST M01 ^D
Ornamentrahmen beidseitig
■ Dekor Anthrazit
■ Isolierglas Gotik weiß | GG 1



K-M02 ^I
Ornamentrahmen beidseitig
■ Aufsatzfüllung
■ Isolierglas Chinchilla weiß | GG 1
■ Griff ZAE 122 | PG 11

K-ST M02 ^E
Ornamentrahmen beidseitig
■ Isolierglas Chinchilla weiß | GG 1

wählbare Zusatzausstattungen

Farbgestaltung	KS	ALU
Farbgruppen	RAL 1	RAL 1-3
Dekorgruppen	D1-D3	D1-D2

Sicherheit	KS	ALU
VSG Verbundsicherheitsglas	■	■
VSG P4A durchwurfmehendes Glas	■	■
einbruchhemmende Aluminiumeinlage	■	■
RC2 geprüfte Sicherheitsfüllung	n.l.	■

Komfort	KS	ALU
Aufsatzfüllung	n.l.	■
Trittschutz für Aufsatzfüllung	n.l.	■
Griffmontage auf Füllung	n.l.	■

K1 Aluminium/ Kunststoff
Kunststoff-Ornamentrahmen beidseitig,
Kassette im unteren Ornamentrahmen optional wählbar
(einseitig o. beidseitig)



K-D04 I
Ornamentrahmen beidseitig
■ Bleimotiv Y 192 Klarglas
■ Griff ZAE 3 | PG 10



K-N02 I
Ornamentrahmen beidseitig
■ Dekor Anthrazitgrau
■ Bleimotiv Y 587 | MG 3
■ Griff ZAE 135 | PG 11

K-ST N01 D
Ornamentrahmen beidseitig
■ Dekor Anthrazitgrau
■ Bleimotiv Y 587 | MG 3



K-521 I
Ornamentrahmen beidseitig,
Kassette außen
■ Dekor Grau
■ Sandstrahlglas Y 1067 auf Klarglas | MG 4
■ Griff ZAE 6s, 600 mm | PG 6



K-521 I
Ornamentrahmen beidseitig,
Kassette außen
■ Bleimotiv Y 1088 mit Eisblumenoptik | MG 4
■ Griff ZAM 29 | PG 7



K-510 J
Ornamentrahmen beidseitig
■ Eisblumenglas Y 934 mit
Facettenschliff | MG 3
■ Griff ZAE 6s, 600 mm | PG 6



K-521 I
Ornamentrahmen beidseitig,
Kassette außen
■ Sandstrahlglas Y 956
SatinDeco Light
mit Facettensteinen | MG 3
■ Griff ZAE 6s, 600 mm | PG 6

K-ST 521 G
Ornamentrahmen beidseitig,
Kassette außen
■ Sandstrahlglas Y 957
SatinDeco Light | MG 2

wählbare Zusatzausstattungen

Farbgestaltung	KS	ALU
Farbgruppen	RAL 1	RAL 1-3
Dekorgruppen	D1-D3	D1-D2

Sicherheit	KS	ALU
VSG Verbundsicherheitsglas	■	■
VSG P4A durchwurffhemmendes Glas	■	■
einbruchhemmende Aluminiumeinlage	■	■
RC2 geprüfte Sicherheitsfüllung	n.l.	■

Komfort	KS	ALU
Aufsatzfüllung	n.l.	■
Trittschutz für Aufsatzfüllung	n.l.	■
Griffmontage auf Füllung	n.l.	■

K1 Aluminium/ Kunststoff
Kunststoff-Ornamentrahmen beidseitig,
Kassette im unteren Ornamentrahmen optional wählbar
(einseitig o. beidseitig)

K1



K-U01 J
 Ornamentrahmen beidseitig
 ■ Isolierglas Chinchilla weiß | GG 1
 ■ Griff ZAE 6s, 600 mm | PG 6
 Y 914 Sandstrahlglas mit Glasfacetten | MG 2
 (Abbildung siehe Modell K-U02)



K-RR01 H
 Ornamentrahmen beidseitig,
 Kassette außen
 ■ Dekor Nussbaum
 ■ Sandstrahlglas Y 958 auf Klarglas | MG 3
 ■ Griff ZAE 3, 330 mm | PG 10



K-L02 I
 Ornamentrahmen beidseitig
 ■ Isolierglas Chinchilla weiß | GG 1
 ■ Griff ZAE 6s, 600 mm | PG 6



K-FF02 H
 Ornamentrahmen beidseitig,
 Kassette außen
 ■ Dekor Tannengrün
 ■ Bleimotiv Y 547 auf Gotik weiß | MG 3
 ■ Griff ZAM 22, 285 mm | PG 4



K-FF02 H
 Ornamentrahmen beidseitig,
 Kassette außen
 ■ Bleiverglasung Y 682
 mit Eisblumenglas | MG 5
 ■ Griff ZAE 3, 330 mm | PG 10



K-U02 J
 Ornamentrahmen beidseitig
 ■ Dekor Grau
 ■ Sandstrahlglas Y 963 SatinDeco
 Light mit Glasfacetten | MG 2
 ■ Griff ZAE 6s, 600 mm | PG 6



K-L02 I
 Ornamentrahmen beidseitig
 ■ Bleimotiv Y 696
 Eisblumenoptik | MG 4
 ■ Griff ZAM 22 | PG 4
 ■ Kassette außen



K-ST U01 E
 Ornamentrahmen beidseitig
 ■ Dekor Silbergrau
 ■ Sandstrahlglas Y 964 SatinDeco
 Light mit Glasfacetten | MG 3



K-ST L02 F
 Ornamentrahmen beidseitig
 ■ Bleimotiv Y 699
 Eisblumenoptik | MG 3
 ■ Kassette außen

wählbare Zusatzausstattungen

Farbgestaltung	KS	ALU
Farbgruppen	RAL 1	RAL 1-3
Dekorgruppen	D1-D3	D1-D2

Sicherheit	KS	ALU
VSG Verbundsicherheitsglas	■	■
VSG P4A durchwurfmehendes Glas	■	■
einbruchhemmende Aluminiumeinlage	■	■
RC2 geprüfte Sicherheitsfüllung	n.l.	■

Komfort	KS	ALU
Aufsatzfüllung	n.l.	■
Trittschutz für Aufsatzfüllung	n.l.	■
Griffmontage auf Füllung	n.l.	■

K1 Aluminium/ Kunststoff
Kunststoff-Ornamentrahmen beidseitig,
Kassette im unteren Ornamentrahmen optional wählbar
(einseitig o. beidseitig)



K-L01 I
Ornamentrahmen beidseitig
■ Dekor Anthrazitgrau
■ Isolierglas Gazebo | GG 3
■ Griff ZAB 36 | PG 8



K-V67-1 I **K-ST V67-1** G
Ornamentrahmen beidseitig
■ Sandstrahlglas Y 966 SatinDeco Light mit Glasfacetten | MG 3
■ Griff ZAE 6s, 600 mm | PG 6
Ornamentrahmen beidseitig
■ Sandstrahlglas Y 993 SatinDeco Light mit Glasfacetten | MG 2



K-511 G
Ornamentrahmen beidseitig, Kasette außen
■ Dekor Eiche Dunkel
■ Bleimotiv Y 614 auf Eisblume | MG 5
■ Griff ZAE 6s, 600 mm | PG 6



Ornamentglas Eisblume



K-512 I
Ornamentrahmen beidseitig, Kasette außen
■ Bleimotiv Y 1083 auf SatinDeco Light | MG 4
■ Griff ZAE 6s, 600 mm | PG 6



K-511 G **K-ST 511** F
Ornamentrahmen beidseitig, Kasette außen
■ Bleimotiv Y 616 auf Eisblume | MG 5
■ Griff ZAE 4, 310 mm | PG 10
Ornamentrahmen beidseitig, Kasette außen
■ Bleimotiv Y 644 auf Eisblume | MG 4

K-ST 512 G
Ornamentrahmen beidseitig, Kasette außen
■ Bleimotiv Y 1063 auf SatinDeco Light | MG 3

wählbare Zusatzausstattungen

Farbgestaltung	KS	ALU
Farbgruppen	RAL 1	RAL 1-3
Dekorgruppen	D1-D3	D1-D2

Sicherheit	KS	ALU
VSG Verbundsicherheitsglas	■	■
VSG P4A durchwurfmehendes Glas	■	■
einbruchhemmende Aluminiumeinlage	■	■
RC2 geprüfte Sicherheitsfüllung	n.l.	■

Komfort	KS	ALU
Aufsatzfüllung	n.l.	■
Trittschutz für Aufsatzfüllung	n.l.	■
Griffmontage auf Füllung	n.l.	■

K1 Aluminium/ Kunststoff
Kunststoff-Ornamentrahmen beidseitig,
Kasette im unteren Ornamentrahmen optional wählbar
(einseitig o. beidseitig)

K1



Klassisches Türdesign Aluminium

Die Türfüllungen sind bei uns ausschließlich in unseren pflegeleichten und modernen Standardfarbtönen (RAL 2) in den Oberflächen Feinstruktur oder Matt erhältlich.

Neben typischen Ornamentgläsern werden handwerklich hergestellte Bleimotive sowie Sandstrahlmotiv-Verglasungen eingesetzt.

Die Ornamentrahmen der Türfüllung sind aus Aluminium.

Innenseitig können Sie gegen Aufpreis den unteren Kassettenrahmen dazuwählen.



K-603 Außenansicht
Aufsatzfüllung









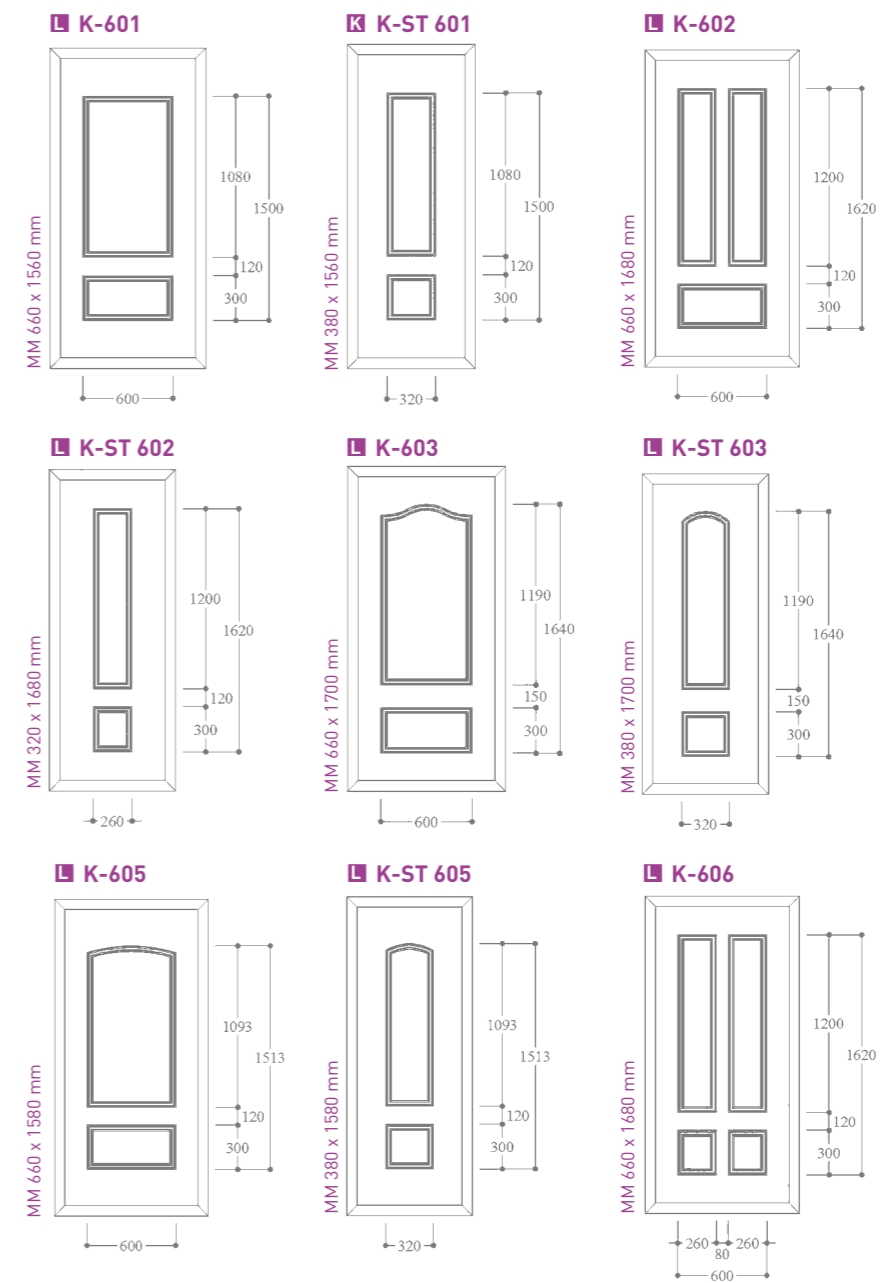

K-603 Innenansicht (im Standard
ohne unteren Kassettenrahmen)



Gefällt Ihnen ein Modell dieser Serie?
Der **Haustürkonfigurator** läßt Ihre Wunschtür Realität werden.

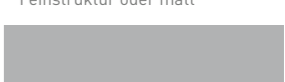
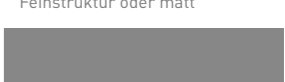
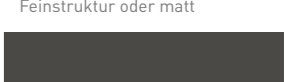

-  ähnl. RAL 3004 Purpurrot
Feinstruktur oder matt
-  ähnl. RAL 5011 Stahlblau
Feinstruktur oder matt
-  ähnl. RAL 6005 Moosgrün
Feinstruktur oder matt
-  ähnl. RAL 7001 Silbergrau
Feinstruktur oder matt
-  ähnl. RAL 7012 Basaltgrau
Feinstruktur oder matt
-  ähnl. RAL 7016 Anthrazitgrau
Feinstruktur oder matt
-  ähnl. RAL 8017 Schokoladenbraun
Feinstruktur oder matt
-  ähnl. RAL 9005 Tiefschwarz
Feinstruktur oder matt
-  ähnl. RAL 9006 Weißaluminium
Feinstruktur oder matt
-  ähnl. RAL 9007 Graualuminium
Feinstruktur oder matt
-  ähnl. DB 703 Eisenglimmer
Feinstruktur oder matt

Klassisches Design in Aluminium Feinstruktur

Diese Modellreihe erhalten Sie ausschließlich in unserer hochwertigen, modernen und pflegeleichten Aluminium- Oberflächenbeschichtung in Feinstruktur oder Matt in den hier abgebildeten Farbtönen.



K-602
Ornamentrahmen beidseitig
 ■ Aufsatzfüllung
 ■ Sandstrahlmotiv Y 1223 auf Klarglas | MG 3
 ■ Griff ZAE 6s, 600 mm | PG 6



K-606
Ornamentrahmen beidseitig
 ■ Bleimotiv Y 1225 Facetten klar mit Mattfolie | MG 5
 ■ Griff ZAE 6s, 600 mm | PG 6



K-602
Ornamentrahmen beidseitig
 ■ Aufsatzfüllung
 ■ Isolierglas Gazebo weiß | GG 3
 ■ Griff ZAE 6s, 600 mm | PG 6

K-ST 602
Ornamentrahmen beidseitig
 ■ Isolierglas Gazebo | GG 3



K-602
Ornamentrahmen beidseitig
 ■ Aufsatzfüllung
 ■ Farbe Anthraztigray ähnl. RAL 7016 Feinstruktur
 ■ Bleimotiv Y 1225 Facetten klar mit Mattfolie | MG 5
 ■ Griff ZAE 6s, 600 mm | PG 6



Bleimotiv Y 1226



K-602
Ornamentrahmen beidseitig
 ■ Aufsatzfüllung
 ■ Bleimotiv Y 1226 Facetten mit Schliff mit Mattfolie | MG 5
 ■ Griff ZAE 6s, 600 mm | PG 6

wählbare Zusatzausstattungen

Farbgestaltung	ALU
Farbgruppen	RAL 1-2
Dekorgruppen	n.L.

Komfort	ALU
Aufsatzfüllung	■
Trittschutz für Aufsatzfüllung	■
Griffmontage auf Füllung	■

Sicherheit	ALU
VSG Verbundsicherheitsglas	■
VSG P4A durchwurfhemmendes Glas	■
einbruchhemmende Aluminiumeinlage	■
RC2 geprüfte Sicherheitsfüllung	■

K2 Aluminium
Aluminium-Ornamentrahmen beidseitig,
Innen unten ohne Ornamentrahmen
(optional mit Rahmen lieferbar)

K2



K-603 L
 Ornamentrahmen beidseitig
 ■ Aufsatzfüllung
 ■ Bleimotiv Y 1227 mit Eisblumenfolie I MG 5
 ■ Griff ZAE 6s, 600 mm I PG 6



K-ST 603 K
 Ornamentrahmen beidseitig
 ■ Bleimotiv Y 1247 mit Eisblumenfolie I MG 4

K-603 L
 Ornamentrahmen beidseitig
 ■ Aufsatzfüllung
 ■ Bleimotiv Y 1228 mit Mattfolie I MG 5
 ■ Griff ZAE 6s, 600 mm I PG 6

K-ST 603 K
 Ornamentrahmen beidseitig
 ■ Bleimotiv Y 1248 mit Mattfolie I MG 4



K-603 L
 Ornamentrahmen beidseitig
 ■ Aufsatzfüllung
 ■ Bleimotiv Y 1227 mit Eisblumenfolie I MG 5
 ■ Griff ZAE 6s, 600 mm I PG 6



K-603 L
 Ornamentrahmen beidseitig
 ■ Aufsatzfüllung
 ■ Farbe ähnl. RAL 6005 Feinstruktur, Ornamentrahmen weiß
 ■ Bleimotiv Y 1227 mit Eisblumenfolie I MG 5
 ■ Griff ZAE 6s, 600 mm I PG 6

wählbare Zusatzausstattungen

Farbgestaltung	ALU
Farbgruppen	RAL 1-2
Dekorgruppen	n.l.

Komfort	ALU
Aufsatzfüllung	■
Trittschutz für Aufsatzfüllung	■
Griffmontage auf Füllung	■

Sicherheit	ALU
VSG Verbundsicherheitsglas	■
VSG P4A durchwurfschermendes Glas	■
einbruchhemmende Aluminiumeinlage	■
RC2 geprüfte Sicherheitsfüllung	■

K2 Aluminium
Aluminium-Ornamentrahmen beidseitig,
Innen unten ohne Ornamentrahmen
(optional mit Rahmen lieferbar)

K2



K-605
Ornamentrahmen beidseitig

- Aufsatzfüllung
- Farbe Moosgrün ähnl. RAL 6005
- Feinstruktur, Ornamentrahmen weiß
- Sandstrahlmotiv Y 1234 auf Klarglas I MG 3
- Griff ZAE 6s, 600 mm I PG 6



K-605
Ornamentrahmen beidseitig

- Aufsatzfüllung
- Farbe Anthrazitgrau
- ähnl. RAL 7016 Feinstruktur
- Bleimotiv Y 1236 mit Eisblumenfolie I MG 5
- Griff ZAE 6s, 600 mm I PG 6



K-605
Ornamentrahmen beidseitig

- Aufsatzfüllung
- Bleimotiv Y 1237 mit Eisblumenfolie I MG 5
- Griff ZAE 6s, 600 mm I PG 6



K-605
Ornamentrahmen beidseitig

- Aufsatzfüllung
- Bleimotiv Y 1235 mit Glasfacetten I MG 5
- Griff ZAE 6s, 600 mm I PG 6

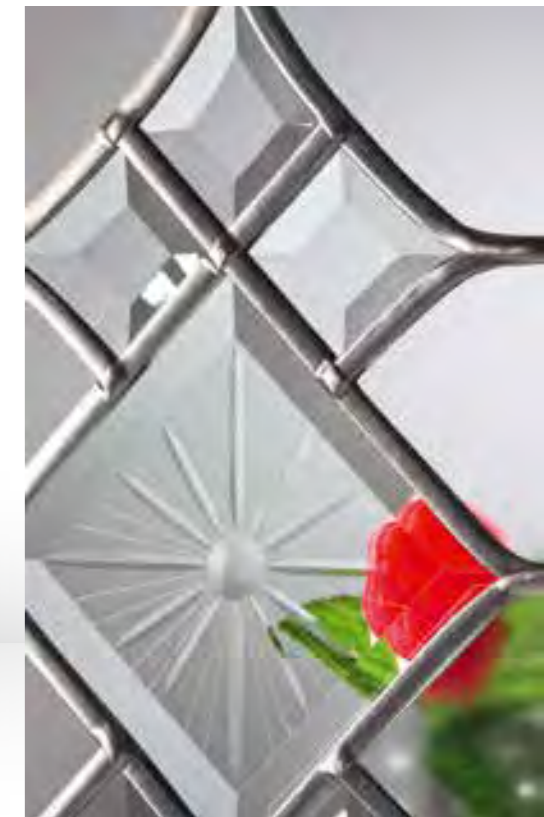

Bleimotiv Y 1235

wählbare Zusatzausstattungen

Farbgestaltung	ALU
Farbgruppen	RAL 1-2
Dekorgruppen	n.L.

Komfort	ALU
Aufsatzfüllung	■
Trittschutz für Aufsatzfüllung	■
Griffmontage auf Füllung	■

Sicherheit	ALU
VSG Verbundsicherheitsglas	■
VSG P4A durchwurfschermendes Glas	■
einbruchhemmende Aluminiumeinlage	■
RC2 geprüfte Sicherheitsfüllung	■

K2 Aluminium
Aluminium-Ornamentrahmen beidseitig,
Innen unten ohne Ornamentrahmen
(optional mit Rahmen lieferbar)

K2



K-601 L
 Ornamentrahmen beidseitig

- Aufsatzfüllung
- Bleimotiv Y 1221 Facetten klar mit Eisblumenfolie I MG 5
- Griff ZAE 6s, 600 mm I PG 6



K-601 L
 Ornamentrahmen beidseitig

- Aufsatzfüllung
- Bleimotiv Y 1219 Facette klar mit Mattfolie und umlaufend Eisblumenfolie I MG 5
- Griff ZAE 6s, 600 mm I PG 6



K-601 L
 Ornamentrahmen beidseitig

- Aufsatzfüllung
- Farbe Schokoladenbraun ähnl. RAL 8017 Feinstruktur
- Sandstrahlmotiv Y 1238 auf Klarglas I MG 3
- Griff ZAE 6s, 600 mm I PG 6



K-601 L
 Ornamentrahmen beidseitig

- Aufsatzfüllung
- Isolierglas Chinchilla weiß I GG 1
- Griff ZAE 6s, 600 mm I PG 6



K-ST 601 K
 Ornamentrahmen beidseitig

- Isolierglas Chinchilla

K-601 L
 Ornamentrahmen beidseitig

- Aufsatzfüllung
- Bleimotiv Y 1222 umlaufend Eisblumenfolie, mittig Mattfolie mit klarer Facette I MG 5
- Griff ZAE 6s, 600 mm I PG 6

wählbare Zusatzausstattungen

Farbgestaltung	ALU
Farbgruppen	RAL 1-2
Dekorgruppen	n.l.

Komfort	ALU
Aufsatzfüllung	■
Trittschutz für Aufsatzfüllung	■
Griffmontage auf Füllung	■

Sicherheit	ALU
VSG Verbundsicherheitsglas	■
VSG P4A durchwurfmehendes Glas	■
einbruchhemmende Aluminiumeinlage	■
RC2 geprüfte Sicherheitsfüllung	■

K2 Aluminium
Aluminium-Ornamentrahmen beidseitig,
Innen unten ohne Ornamentrahmen
(optional mit Rahmen lieferbar)

K2

KLASSIK SMART

Bei unseren neuen KLASSIK SMART Aluminium-Türfüllungen handelt es sich um eine preisgünstigere Ausführung einer Auswahl klassischer Designs für Liebhaber. Die Ornamentrahmenoptik entsteht durch entsprechend gefräste Flchnuten auf der Außenseite. Innenseitig sind die Modelle im Standard ohne diese Zierfräsungen ausgestattet. Diese Serie wird ausschließlich in unseren Standardfarben (RAL 2) in den Oberflächen Feinstruktur und Matt angeboten.



K-706
 ■ Sandstrahlmotiv Y 1223 auf Klarglas I MG 3
 ■ Griff ZAE 6s, 600 mm I PG 6



K-701
 ■ Sandstrahlmotiv Y 1243 auf Klarglas I MG 3
 ■ Griff ZAE 6s, 600 mm I PG 6



ähnl. RAL 3004 Purpurrot
Feinstruktur oder matt



ähnl. RAL 5011 Stahlblau
Feinstruktur oder matt



ähnl. RAL 6005 Moosgrün
Feinstruktur oder matt



ähnl. RAL 7001 Silbergrau
Feinstruktur oder matt



ähnl. RAL 7012 Basaltgrau
Feinstruktur oder matt



ähnl. RAL 7016 Anthrazitgrau
Feinstruktur oder matt



ähnl. RAL 8017 Schokoladenbraun
Feinstruktur oder matt



ähnl. RAL 9005 Tiefschwarz
Feinstruktur oder matt



ähnl. RAL 9006 Weißaluminium
Feinstruktur oder matt



ähnl. RAL 9007 Graualuminium
Feinstruktur oder matt



ähnl. DB 703 Eisenglimmer
Feinstruktur oder matt



K-705
 ■ Sandstrahlmotiv Y 1246 auf Klarglas I MG 3
 ■ Griff ZAE 6s, 600 mm I PG 6



K-702
 ■ Ornamentglas Satinato weiß I GG 2
 ■ Griff ZAE 6s, 600 mm I PG 6



K-703
 ■ Sandstrahlmotiv Y 1245 auf Klarglas I MG 3
 ■ Griff ZAE 6s, 600 mm I PG 6

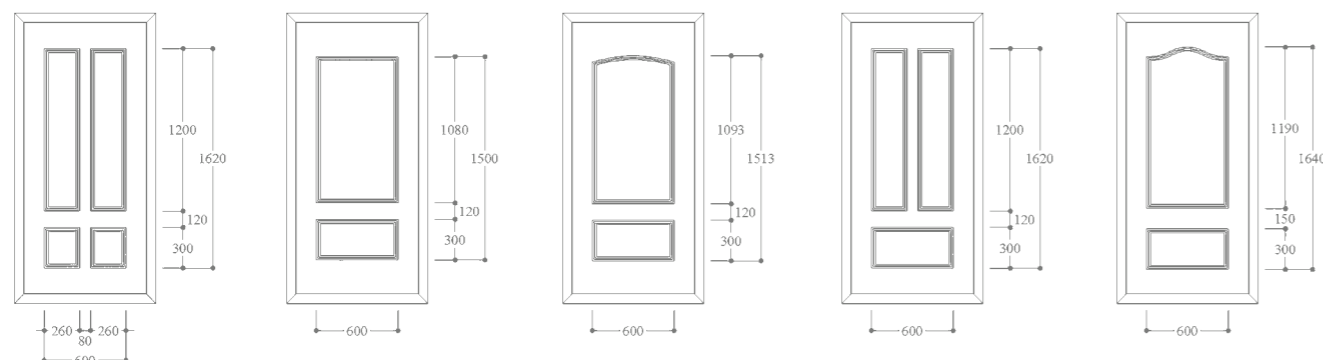

Innenansicht,
Beispiel K-701

K2 Aluminium KLASSIK SMART
 Gefräste Nuten (Ornamentrahmen-Optik) außen, innen ohne Nutenfräsungen.
 Nur in RAL 2 Feinstruktur- oder Mattfarben erhältlich.
 (Optional Nutfräsung auch innen möglich)

K2



preego Türdesign

Die Serie für Preisbewusste

Die preego-Serie P1 für Preisbewusste bietet modernes Design. Eine auf Effizienz angelegte Produktphilosophie und Technologie ist verantwortlich für die vergünstigten Konditionen. Dafür nimmt man gerne in Kauf, dass die Vielfalt der Ausstattungs- und Veredelungsoptionen nicht grenzenlos ist.

Die Modelle sind auf der Außenseite mit Rahmen in Edelstahloptik ausgeführt oder rahmenlos, innen im Standard immer ohne Rahmen.

Lieferbar in Kunststoff (auch in allen gängigen Dekoren) und Aluminium.



P-Favorit 6 Außenansicht



P-Favorit 6 Innenansicht



Gefällt Ihnen ein Modell dieser Serie?
Der **Haustürkonfigurator** läßt Ihre Wunschtür Realität werden.

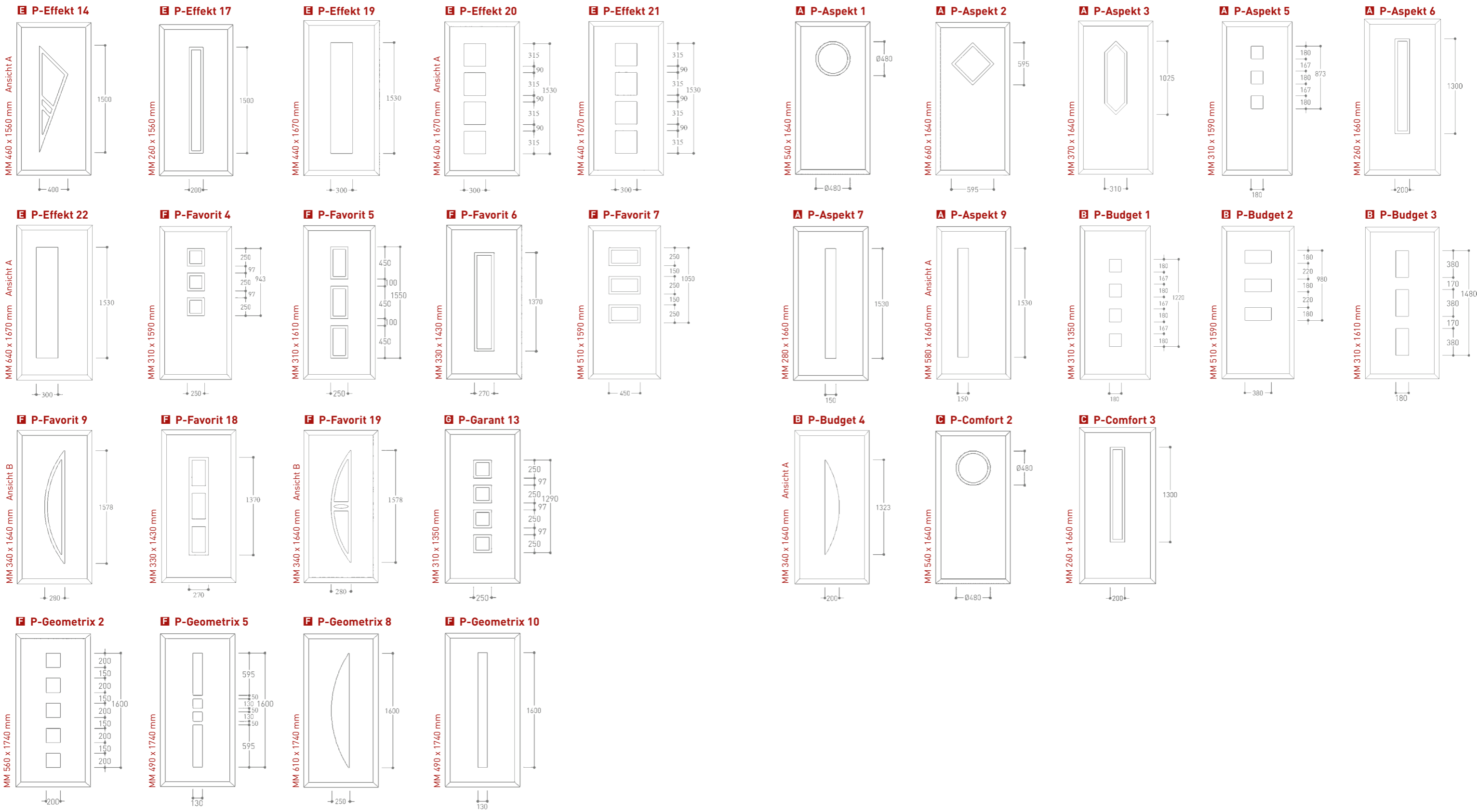



P-FAVORIT 4 F
 ■ Dekor Grau
 ■ Sandstrahlmotiv Y 357 auf Klarglas | MG 3
 ■ Griff ZAE 6s, 600 mm | PG 6



P-FAVORIT 5 F
 ■ Dekor Basaltgrau
 ■ Sandstrahlmotiv Y 1800 auf Klarglas | MG 3
 ■ Griff ZAE 6s, 600 mm | PG 6



P-FAVORIT 5 F
 ■ Isolierglas Satinato weiß | GG 2
 ■ Griff ZAE 6s, 600 mm | PG 6



P-FAVORIT 18 F
 ■ Dekor Anthrazitgrau
 ■ Sandstrahlmotiv Y 1824 auf Klarglas | MG 3
 ■ Griff ZAE 6s, 600 mm | PG 6



P-FAVORIT 18 F
 ■ Isolierglas Mastercarré | GG 2
 ■ Griff ZAE 6s, 600 mm | PG 6



P-FAVORIT 7 F
 ■ Dekor Anthrazitgrau
 ■ Sandstrahlmotiv Y 362 Float | MG 3
 ■ Griff ZAE 6s, 600 mm | PG 6
 ■ Seitenteil Sandstrahlglas flächig



P-GARANT 13 G
 ■ Dekor Dunkelrot
 ■ Isolierglas Satinato weiß | GG 2
 ■ Griff ZAE 6s, 600 mm | PG 6
 ■ Seitenteil Isolierglas Satinato weiß

wählbare Zusatzausstattungen

Farbgestaltung	KS	ALU
Farbgruppen	RAL 1	RAL 1-3
Dekorgruppen	D 1-3	D 1-3

Sicherheit	KS	ALU
VSG Verbundsicherheitsglas	■	■
VSG P4A durchwurfmehendes Glas	■	■
einbruchhemmende Aluminiumeinlage	■	■
RC2 geprüfte Sicherheitsfüllung	n.l.	■

Komfort	KS	ALU
Aufsatzfüllung	n.l.	■
Trittschutz für Aufsatzfüllung	n.l.	■
Griffmontage auf Füllung	n.l.	■

**P1 Aluminium/ Kunststoff
außen Verglasungsrahmen Edelstahloptik**



P-EFFEKT 17 E
 ■ Dekor Anthrazitgrau
 ■ Sandstrahlmotiv Y 977 auf Klarglas | MG 3
 ■ Griff ZAE 6s, 600 mm | PG 6



P-EFFEKT 17 E
 ■ Isolierglas Mastercarré weiß | GG 2
 ■ Griff ZAE 6s, 600 mm | PG 6



P-FAVORIT 6 F
 ■ Dekor Grau
 ■ Sandstrahlmotiv Y 1816 auf Klarglas | MG 3
 ■ Griff ZAE 6s, 600 mm | PG 6



P-EFFEKT 14 E
 Ansicht A / DIN rechts
 ■ Dekor Anthrazitgrau
 ■ Sandstrahlmotiv Y 356 auf Klarglas | MG 3
 ■ Griff ZAE 6s, 600 mm | PG 6

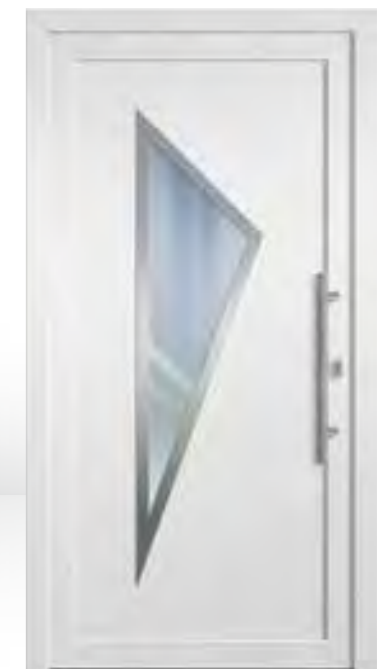

P-EFFEKT 14 E
 Ansicht A / DIN rechts
 ■ Isolierglas Chinchilla weiß | GG 1
 ■ Griff ZAE 6s, 600 mm | PG 6



P-FAVORIT 9 F
 Ansicht B / DIN rechts
 ■ Dekor Grau
 ■ Sandstrahlmotiv Y 899 auf Klarglas | MG 3
 ■ Griff ZAE 6s, 600 mm | PG 6
 ■ Seitenteil Sandstrahlglas ST 670 Float



P-FAVORIT 19 F
 Ansicht B / DIN rechts
 ■ Isolierglas Satinato weiß | GG 2
 ■ Griff ZAE 6s, 600 mm | PG 6
 ■ Seitenteil Isolierglas Satinato weiß

wählbare Zusatzausstattungen

Farbgestaltung	KS	ALU
Farbgruppen	RAL 1	RAL 1-3
Dekorgruppen	D 1-3	D 1-3

Sicherheit	KS	ALU
VSG Verbundsicherheitsglas	■	■
VSG P4A durchwurffemmes Glas	■	■
einbruchhemmende Aluminiumeinlage	■	■
RC2 geprüfte Sicherheitsfüllung	n.l.	■

Komfort	KS	ALU
Aufsatzfüllung	n.l.	■
Trittschutz für Aufsatzfüllung	n.l.	■
Griffmontage auf Füllung	n.l.	■

**P1 Aluminium/ Kunststoff
 außen Verglasungsrahmen Edelstahloptik**



P-EFFEKT 19 E
 ■ Sandstrahlmotiv Y 1119 auf Klarglas | MG 3
 ■ Griff ZAE 6s, 600 mm | PG 6



P-EFFEKT 20 E
 Ansicht A / DIN rechts
 ■ Sandstrahlmotiv Y 1119 auf Klarglas | MG 3
 ■ Griff ZAE 6s, 600 mm | PG 6



P-EFFEKT 21 E
 ■ Isolierglas Spotlight | GG 2
 ■ Griff ZAE 6s, 400 mm | PG 5



P-EFFEKT 22 E
 Ansicht A / DIN rechts
 ■ Dekor Basaltgrau
 ■ Sandstrahlmotiv Y 1119 auf Klarglas | MG 3
 ■ Griff ZAE 6s, 600 mm | PG 6



P-EFFEKT 22 E
 Ansicht A / DIN rechts
 ■ Sandstrahlmotiv Y 1817 auf Klarglas | MG 3
 ■ Griff ZAE 6s, 600 mm | PG 6



P-EFFEKT 19 E
 ■ Dekor Grau
 ■ Isolierglas Mastercarré weiß | GG 2
 ■ Griff ZAE 6s, 400 mm | PG 5



P-EFFEKT 20 E
 Ansicht A / DIN rechts
 ■ Dekor Stahlblau
 ■ Isolierglas Satinato weiß | GG 2
 ■ Griff ZAE 6s, 1200 mm | PG 7



P-EFFEKT 21 E
 ■ Dekor Anthrazitgrau
 ■ Sandstrahlmotiv Y 1119 auf Klarglas | MG 3
 ■ Griff ZAE 6s, 600 mm | PG 6

wählbare Zusatzausstattungen

Farbgestaltung	KS	ALU
Farbgruppen	RAL 1	RAL 1-3
Dekorgruppen	D 1-3	D 1-3

Sicherheit	KS	ALU
VSG Verbundsicherheitsglas	■	■
VSG P4A durchwurfmündendes Glas	■	■
einbruchhemmende Aluminiumeinlage	■	■
RC2 geprüfte Sicherheitsfüllung	n.l.	■

Komfort	KS	ALU
Aufsatzfüllung	n.l.	■
Trittschutz für Aufsatzfüllung	n.l.	■
Griffmontage auf Füllung	n.l.	■

P1 Aluminium/ Kunststoff

GEOMETRIX

Die Geometrix-Serie beinhaltet im Grundpreis bereits einen auf der Aluminium-Füllung montierten Stangengriff aus Edelstahl, in 1600 mm Länge, zum besonderen Vorzugspreis. Wünschen Sie eine andere Ausstattung, wählen Sie die entsprechende Modellalternative aus Kapitel M1

- **P-Geometrix 2** inkl. Griff = ■ **M-296** ohne Griff
- **P-Geometrix 5** inkl. Griff = ■ **M-298** ohne Griff
- **P-Geometrix 8** inkl. Griff ähnl. ■ **M-277** ohne Griff
- **P-Geometrix 10** inkl. Griff = ■ **M-297** ohne Griff



P-GEOMETRIX 8 G
 Inkl. Edelstahlgriffstange außen
 ■ Farbe Silbergrau ähnl. RAL 7001 Feinstruktur
 ■ Sandstrahlmotiv G 32 auf Klarglas | MG 3

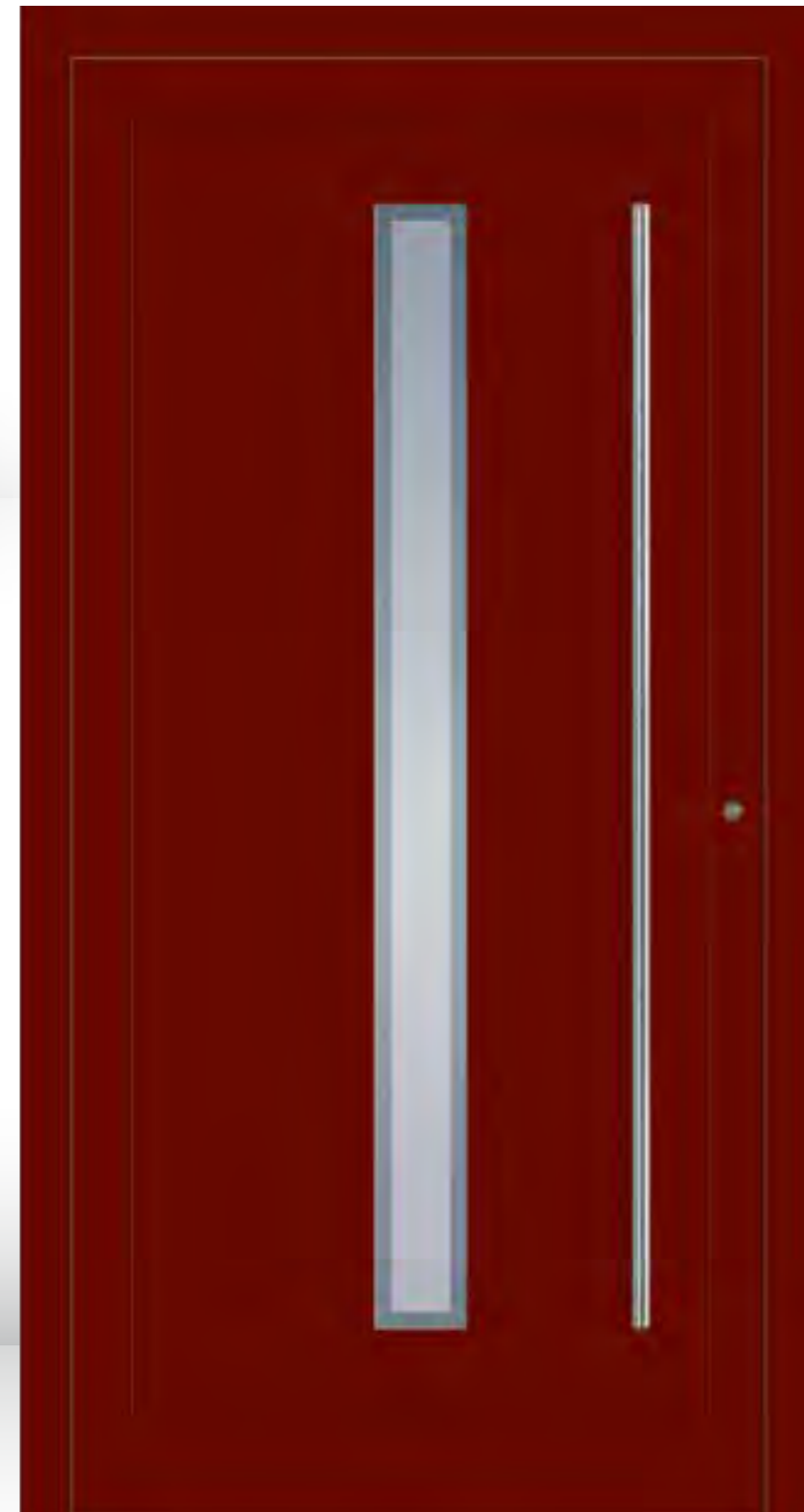

P-GEOMETRIX 10 G
 Inkl. Edelstahlgriffstange außen
 ■ Farbe Purpurrot ähnl. RAL 3004 Feinstruktur
 ■ Sandstrahlmotiv G 33 auf Klarglas | MG 3



Sandstrahlmotiv G 32 auf Klarglas



P-GEOMETRIX 5 G
 Inkl. Edelstahlgriffstange außen
 ■ Farbe Graualuminium ähnl. RAL 9007 Feinstruktur
 ■ Isolierglas Satinato weiß | GG 2
 ■ Seitenteil Isolierglas Satinato weiß



P-GEOMETRIX 10 G
 Inkl. Edelstahlgriffstange außen
 ■ Sandstrahlmotiv G 33 auf Klarglas | MG 3
 ■ Seitenteil Sandstrahlglas ST 670 Float



P-GEOMETRIX 2 G
 Inkl. Edelstahlgriffstange außen
 ■ Sandstrahlmotiv G 30 auf Klarglas | MG 3

wählbare Zusatzausstattungen

Farbgestaltung	ALU
Farbgruppen	RAL 1-3
Dekorgruppen	D 1-3

Sicherheit	ALU
VSG Verbundsicherheitsglas	■
VSG P4A durchwurfmehendes Glas	■
einbruchhemmende Aluminiumeinlage	■
RC2 geprüfte Sicherheitsfüllung	■

Komfort	ALU
Aufsatzfüllung	n.L.
Trittschutz für Aufsatzfüllung	n.L.
Griffmontage auf Füllung	■

Attraktive beidseitig rahmenlose Aluminium-Modelle mit integriertem Edelstahl-Stangengriff.

Für den Einsatz in Kunststoff-Haustüren wird der Glanzgrad der Aluminium-Füllung angepasst.

preego START

Die Modelle Aspekt, Budget und Comfort sind konzipiert für preisgünstige Haustüren, die in Bauträgerprojekten zum Einsatz kommen. Daher ist die Vielfalt und Varianz auch begrenzt. Ihr Fachberater kann Ihnen alternativ oder ergänzend unsere besonderen Aktionspakete **Basics**, **TopTrends** und **TopDesign** vorstellen.



P-ASPEKT 1 A
 Flachrahmen außen
 ■ Isolierglas Chinchilla weiß | GG 1
 ■ Griff ZAE 6s, 400 mm | PG 5



P-ASPEKT 2 A
 Flachrahmen außen
 ■ Dekor Anthrazitgrau
 ■ Isolierglas Chinchilla weiß | GG 1
 ■ Griff ZAE 6s, 400 mm | PG 5



P-ASPEKT 3 A
 Flachrahmen außen
 ■ Isolierglas Chinchilla weiß | GG 1
 ■ Griff ZAE 6s, 600 mm | PG 6



P-ASPEKT 5 A
 ■ Dekor Nussbaum
 ■ Isolierglas klar | GG 1
 ■ Griff ZAE 6s, 600 mm | PG 6



P-ASPEKT 6 A
 Flachrahmen außen
 ■ Isolierglas Mastercarré | GG 1
 ■ Griff ZAE 6s, 400 mm | PG 5



P-ASPEKT 7 A
 ■ Isolierglas Chinchilla weiß | GG 1
 ■ Griff ZAE 6s, 600 mm | PG 6



P-ASPEKT 9 A
 Ansicht A / DIN rechts
 ■ Isolierglas Mastercarré | GG 1
 ■ Griff ZAE 6s, 600 mm | PG 6



P-BUDGET 1 B
 ■ Isolierglas Chinchilla weiß | GG 1
 ■ Griff ZAE 6s, 600 mm | PG 6



P-BUDGET 2 B
 ■ Dekor Anthrazitgrau
 ■ Isolierglas Chinchilla weiß | GG 1
 ■ Griff ZAE 6s, 400 mm | PG 5



P-BUDGET 3 B
 ■ Dekor Grau
 ■ Isolierglas Mastercarré | GG 1
 ■ Griff ZAE 6s, 600 mm | PG 6



P-BUDGET 4 B
 Ansicht B / DIN rechts
 ■ Isolierglas Chinchilla weiß | GG 1
 ■ Griff ZAE 6s, 600 mm | PG 6



P-COMFORT 2 C
 Rahmen in Edelstahloptik außen
 ■ Isolierglas Chinchilla weiß | GG 1
 ■ Griff ZAE 6s, 600 mm | PG 6



P-COMFORT 3 C
 Rahmen in Edelstahloptik außen
 ■ Isolierglas Mastercarré weiß | GG 2
 ■ Griff ZAE 6s, 600 mm | PG 6

wählbare Zusatzausstattungen

Farbgestaltung	KS	ALU
Farbgruppen	RAL 1	RAL 1-3
Dekorgruppen	D 1-3	D 1-3

Sicherheit	KS	ALU
VSG Verbundsicherheitsglas	■	■
VSG P4A durchwurfmehendes Glas	■	■
einbruchhemmende Aluminiumeinlage	■	■
RC2 geprüfte Sicherheitsfüllung	n.L.	■

Komfort	KS	ALU
Aufsatzfüllung	n.L.	n.L.
Trittschutz für Aufsatzfüllung	n.L.	n.L.
Griffmontage auf Füllung	n.L.	n.L.

P1 Aluminium/ Kunststoff

P1



preego Türdesign

Die Serie für Preisbewusste

Die preego-Serie P2 für Preisbewusste bietet modernes und klassisches Design. Eine auf Effizienz angelegte Produktphilosophie und Technologie ist verantwortlich für die vergünstigten Konditionen. Dafür nimmt man gerne in Kauf, dass die Vielfalt der Ausstattungs- und Veredelungsoptionen nicht grenzenlos ist.

Alle Modelle dieser preego-Serie sind **ausschließlich in Kunststoff** erhältlich. Die klassischen Modelle sind beidseitig mit Ornamentrahmen ausgeführt. Die modernen Modelle dieser Serie haben Nuten und Applikationen auf der Außenseite, innen sind sie rahmenlos.

Lieferbar nur in Kunststoff und in Dekoren der Dekorguppe 1.



P-Effekt 1 Außenansicht
Einsatzfüllung



P-Effekt 1 Innenansicht



P-Favorit 12 Außenansicht
Einsatzfüllung



P-Favorit 12 Innenansicht
mit Ornamentrahmen und
Applikation



Gefällt Ihnen ein Modell dieser Serie?
Der **Haustürkonfigurator** läßt Ihre Wunschtür Realität werden.

P2





P-DIREKT 2 D
 ■ Isolierglas Satinato weiß | GG 2
 ■ Griff ZAE 6s, 600 mm | PG 6



P-DIREKT 3 D
 ■ Dekor Anthrazitgrau
 ■ Isolierglas Chinchilla weiß | GG 1
 ■ Griff ZAE 6s, 600 mm | PG 6



P-EFFEKT 13 E
 ■ Isolierglas Mastercarré | GG 2
 ■ Griff ZAE 6s, 600 mm | PG 6



P-DIREKT 1 Ansicht A / DIN rechts D
 ■ Sandstrahlmotiv Y 881 auf Klarglas | MG 3
 ■ Griff ZAE 116, 900 mm | PG 11



P-DIREKT 1 Ansicht A / DIN rechts D
 ■ Dekor Tannengrün
 ■ Isolierglas Satinato weiß | GG 2
 ■ Griff ZAE 6s, 600 mm | PG 6



P-DIREKT 5 D
 ■ Dekor Grau
 ■ Isolierglas Satinato weiß | GG 2
 ■ Griff ZAE 6s, 600 mm | PG 6



P-DIREKT 6 D
 ■ Dekor Nussbaum
 ■ Isolierglas Chinchilla weiß | GG 1
 ■ Griff ZAE 6s, 600 mm | PG 6



P-ST DIREKT 5 B
 ■ Dekor Grau
 ■ Isolierglas Satinato weiß | GG 2



P-ST DIREKT 6 B
 ■ Dekor Nussbaum
 ■ Isolierglas Chinchilla weiß | GG 1

wählbare Zusatzausstattungen

Farbgestaltung	KS
Farbgruppen	RAL 1
Dekorgruppen	D 1

Sicherheit	KS
VSG Verbundsicherheitsglas	■
VSG P4A durchwurfmehendes Glas	■
einbruchhemmende Aluminiumeinlage	■
RC2 geprüfte Sicherheitsfüllung	n.L.

Komfort	KS
Aufsatzfüllung	n.L.
Trittschutz für Aufsatzfüllung	n.L.
Griffmontage auf Füllung	n.L.

P2 Kunststoff
 bei Modellen mit profiliertem Ornamentrahmen,
 Rahmenausführung beidseitig



P-DIREKT 9 D
 ■ Dekor Golden Oak
 ■ Isolierglas Chinchilla weiß | GG 1
 ■ Griff ZAE 6s, 600 mm | PG 6



P-DIREKT 11 D
 ■ Bleimotiv Y 826 Gotik weiß | MG 3
 ■ Griff ZAE 6s, 400 mm | PG 5

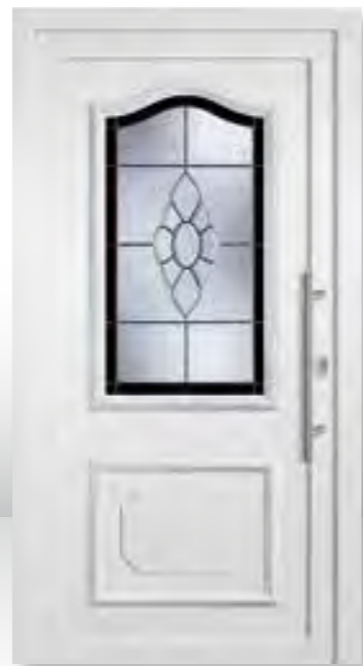

P-DIREKT 12 D
 ■ Bleimotiv Y 882 Gotik weiß | MG 3
 ■ Griff ZAE 6s, 600 mm | PG 6



P-DIREKT 8 D
 ■ Bleimotiv Y 820 Gotik weiß | MG 3
 ■ Griff ZAE 6s, 600 mm | PG 6



P-DIREKT 8 D
 ■ Dekor Grau
 ■ Isolierglas Eisblume weiß | GG 2
 ■ Griff ZAE 116, 900 mm | PG 11



P-DIREKT 13 D
 ■ Isolierglas Mastercarré | GG 2
 ■ Griff ZAE 6s, 600 mm | PG 6



P-DIREKT 15 D
 ■ Dekor Grau
 ■ Isolierglas Satinato weiß | GG 2
 ■ Griff ZAE 6s, 600 mm | PG 6



P-DIREKT 16 Ansicht A / DIN rechts D
 ■ Dekor Anthrazitgrau
 ■ Isolierglas Satinato weiß | GG 2
 ■ Griff ZAE 4, 310 mm | PG 10

wählbare Zusatzausstattungen

Farbgestaltung	KS
Farbgruppen	RAL 1
Dekorgruppen	D 1

Sicherheit	KS
VSG Verbundsicherheitsglas	■
VSG P4A durchwurfhemmendes Glas	■
einbruchhemmende Aluminiumeinlage	■
RC2 geprüfte Sicherheitsfüllung	n.L.

Komfort	KS
Aufsatzfüllung	n.L.
Trittschutz für Aufsatzfüllung	n.L.
Griffmontage auf Füllung	n.L.

P2 Kunststoff
 bei Modellen mit profiliertem Ornamentrahmen,
 Rahmenausführung beidseitig



P-EFFEKT 5 E
 ■ Isolierglas Gotik weiß | GG 1
 ■ Griff ZAB 38, 600 mm | PG 10



P-EFFEKT 6 E
 ■ Dekor Grau
 ■ Isolierglas Chinchilla weiß | GG 1
 ■ Griff ZAE 6s, 600 mm | PG 6



P-EFFEKT 11 E
 ■ Isolierglas Mastercarré | GG 2
 ■ Griff ZAE 6s, 600 mm | PG 6



P-DIREKT 4 D
 ■ Dekor Anthrazitgrau
 ■ Sandstrahlmotiv Y 875 auf Klarglas | MG 3
 ■ Griff ZAE 104, 380 mm | PG 8



P-DIREKT 4 D
 ■ Dekor Grau
 ■ Isolierglas Mastercarré | GG 2
 ■ Griff ZAE 6s, 600 mm | PG 6



P-DIREKT 7 D **P-ST DIREKT 7** B
 ■ Dekor Tannengrün
 ■ Isolierglas Chinchilla weiß | GG 1
 ■ Griff ZAE 6s, 600 mm | PG 6
 ■ Dekor Tannengrün
 ■ Isolierglas Chinchilla weiß | GG 1



P-EFFEKT 7 B **P-ST EFFEKT 7** E
 ■ Isolierglas Gotik weiß | GG 1
 ■ Griff ZAE 6s, 600 mm | PG 6
 ■ Isolierglas Gotik weiß | GG 1
 Ansicht A

wählbare Zusatzausstattungen

Farbgestaltung	KS
Farbgruppen	RAL 1
Dekorgruppen	D 1

Sicherheit	KS
VSG Verbundsicherheitsglas	■
VSG P4A durchwurfhemmendes Glas	■
einbruchhemmende Aluminiumeinlage	■
RC2 geprüfte Sicherheitsfüllung	n.L.

Komfort	KS
Aufsatzfüllung	n.L.
Trittschutz für Aufsatzfüllung	n.L.
Griffmontage auf Füllung	n.L.

P2 Kunststoff
 bei Modellen mit profiliertem Ornamentrahmen,
 Rahmenausführung beidseitig



P-EFFEKT 18 E
 flächenbündige Applikationen in
 Edelstahloptik und Flachnuten außen
 ■ Isolierglas Satinato weiß | GG 2
 ■ Griff ZAE 6s, 600 mm | PG 6



P-EFFEKT 3 E
 flächenbündige Applikationen in
 Edelstahloptik außen
 ■ Isolierglas Satinato weiß | GG 2
 ■ Griff ZAE 6s, 800 mm | PG 7



P-EFFEKT 16 Ansicht A / DIN rechts E
 Ornamentrahmen beidseitig
 ■ Dekor Golden Oak
 ■ Sandstrahlmotiv Y 879 Float | MG 3
 ■ Griff ZAE 6s, 600 mm | PG 6



P-EFFEKT 1 Ansicht A / DIN rechts E
 flächenbündige Applikation in Edelstahloptik und Flachnuten außen
 ■ Dekor Anthrazitgrau
 ■ Sandstrahlmotiv Y 896 auf Klarglas | MG 3
 ■ Griff ZAE 6s, 600 mm | PG 6



P-EFFEKT 1 Ansicht B / DIN links E
 flächenbündige Applikation in Edelstahloptik
 und Flachnuten außen
 ■ Isolierglas Chinchilla weiß | GG 1
 ■ Griff ZAE 6s, 600 mm | PG 6



P-EFFEKT 2 E
 Applikationen in Edelstahloptik und Flachnuten außen,
 Rahmen in Edelstahloptik innen
 ■ Dekor Grau
 ■ Sandstrahlmotiv Y 887 auf Klarglas | MG 3
 ■ Griff ZAE 117 | PG 8
 ■ Seitenteil Sandstrahlmotiv ST 887 auf Klarglas



P-EFFEKT 1 Ansicht A / DIN rechts E
 flächenbündige Applikation in Edelstahloptik und Flachnuten außen
 ■ Dekor Dunkelrot
 ■ Isolierglas Mastercarré | GG 2
 ■ Griff ZAE 6s, 600 mm | PG 6
 ■ Seitenteil Isolierglas Mastercarré

wählbare Zusatzausstattungen

Farbgestaltung	KS
Farbgruppen	RAL 1
Dekorgruppen	D 1

Sicherheit	KS
VSG Verbundsicherheitsglas	■
VSG P4A durchwurfhemmendes Glas	■
einbruchhemmende Aluminiumeinlage	■
RC2 geprüfte Sicherheitsfüllung	n.L.

Komfort	KS
Aufsatzfüllung	n.L.
Trittschutz für Aufsatzfüllung	n.L.
Griffmontage auf Füllung	n.L.

P2 Kunststoff



P-GARANT 4 G
 ■ Dekor Nussbaum
 ■ Isolierglas Chinchilla weiß | GG 1
 ■ Griff ZAE 6s, 600 mm | PG 6



P-GARANT 5 G
 ■ Isolierglas Chinchilla weiß | GG 1
 ■ Griff ZAE 6s, 600 mm | PG 6



P-GARANT 7 Ansicht B / DIN rechts G
 ■ Dekor Grau
 ■ Isolierglas Chinchilla weiß | GG 1
 ■ Griff ZAE 6s, 600 mm | PG 6



P-FAVORIT 12 Ansicht B / DIN links F
 Applikation beidseitig
 ■ Dekor Anthrazitgrau
 ■ Sandstrahlmotiv Y 891 auf Klarglas | MG 3
 ■ Griff ZAE 6s, 600 mm | PG 6



P-FAVORIT 12 Ans. A / DIN rechts F
 Applikation beidseitig
 ■ Dekor Grau
 ■ Isolierglas Satinato weiß | GG 2
 ■ Griff ZAE 135 | PG 11



P-EFFEKT 12 Ans. A / DIN r. E **P-ST EFFEKT 12** E
 ■ Isolierglas Chinchilla weiß | GG 1
 ■ Griff ZAE 48 | PG 7
 ■ Isolierglas Chinchilla weiß | GG 1
 Ansicht A



P-GARANT 10 G **P-ST GARANT 10** B
 ■ Sandstrahlglas Y 893 Satin Deco Light mit Glasfacetten | MG 3
 ■ Griff ZAE 6s, 600 mm | PG 6
 ■ Sandstrahlglas Y 898 Satin Deco Light | MG 3

wählbare Zusatzausstattungen

Farbgestaltung	KS
Farbgruppen	RAL 1
Dekorgruppen	D 1

Sicherheit	KS
VSG Verbundsicherheitsglas	■
VSG P4A durchwurfhemmendes Glas	■
einbruchhemmende Aluminiumeinlage	■
RC2 geprüfte Sicherheitsfüllung	n.L.

Komfort	KS
Aufsatzfüllung	n.L.
Trittschutz für Aufsatzfüllung	n.L.
Griffmontage auf Füllung	n.L.

P2 Kunststoff
 bei Modellen mit profiliertem Ornamentrahmen,
 Rahmenausführung beidseitig



P-FAVORIT 1 F
 Applikationen in Edelstahloptik außen
 ■ Sandstrahlmotiv Y 890 auf Klarglas | MG 3
 ■ Griff ZAE 6s, 600 mm | PG 6



P-FAVORIT 3 F
 Rahmenapplikation in Edelstahloptik und Flachnuten außen, Rahmen in Edelstahloptik innen
 ■ Dekor Anthrazitgrau
 ■ Sandstrahlmotiv Y 887 auf Klarglas | MG 3
 ■ Griff ZAE 6s, 600 mm | PG 6



P-FAVORIT 10 Ans. A / DIN rechts F
 ■ Sandstrahlmotiv Y 866 auf Klarglas | MG 3
 ■ Griff ZAE 6s, 600 mm | PG 6



P-FAVORIT 2 Ansicht B / DIN links F
 flächenbündige Applikationen in Edelstahloptik außen
 ■ Dekor Anthrazitgrau
 ■ Isolierglas Satinato weiß | GG 2
 ■ Griff ZAE 6s, 600 mm | PG 6



P-FAVORIT 2 Ans. A / DIN rechts F
 flächenbündige Applikationen in Edelstahloptik außen
 ■ Dekor Nussbaum
 ■ Isolierglas Satinato weiß | GG 2
 ■ Griff ZAE 6s, 600 mm | PG 6



P-FAVORIT 11 F
 ■ Isolierglas Chinchilla weiß | GG 1
 ■ Griff ZAE 6s, 600 mm | PG 6



P-GARANT 9 G
 ■ Dekor Tannengrün
 ■ Isolierglas Parsol Bronze | GG 1
 ■ Griff ZAE 6s, 600 mm | PG 6



P-GARANT 12 G
 ■ Isolierglas Satinato weiß | GG 2
 ■ Griff ZAE 6s, 600 mm | PG 6

wählbare Zusatzausstattungen

Farbgestaltung	KS
Farbgruppen	RAL 1
Dekorgruppen	D 1

Sicherheit	KS
VSG Verbundsicherheitsglas	■
VSG P4A durchwurfhemmendes Glas	■
einbruchhemmende Aluminiumeinlage	■
RC2 geprüfte Sicherheitsfüllung	n.L.

Komfort	KS
Aufsatzfüllung	n.L.
Trittschutz für Aufsatzfüllung	n.L.
Griffmontage auf Füllung	n.L.

P2 Kunststoff bei Modellen mit profiliertem Ornamentrahmen, Rahmenausführung beidseitig

P2



P-HIGHLIGHT 1 Ans. A / DIN rechts H
 Dekorfeld Grau, flächenbündige Applikation in Edelstahloptik und Flachnuten außen
 ■ Isolierglas Chinchilla weiß | GG 1
 ■ Griff ZAE 4, 310 mm | PG 10



P-HIGHLIGHT 4 H
 Dekorfeld Anthrazitgrau, flächenbündige Applikationen in Edelstahloptik außen
 ■ Sandstrahlglas Y 890 SatinDeco Light | MG 3
 ■ Griff ZAE 6s 1200 mm | PG 7



P-HIGHLIGHT 5 H
 Dekorfeld Nussbaum, flächenbündige Applikationen in Edelstahloptik und Flachnuten außen
 ■ Sandstrahlmotiv Y 892 Float | MG 3
 ■ Griff ZAE 6s, 600 mm | PG 6



P-HIGHLIGHT 3 Ansicht A / DIN rechts H
 Dekorfeld Nussbaum, flächenbündige Applikationen in Edelstahloptik außen
 ■ Isolierglas Satinato weiß | GG 2
 ■ Griff ZAE 6s, 600 mm | PG 6



P-HIGHLIGHT 3 Ans. A / DIN rechts H
 Dekorfeld Anthrazit, flächenbündige Applikationen in Edelstahloptik außen
 ■ Isolierglas Mastercarré | GG 2
 ■ Griff ZAE 6s, 600 mm | PG 6



P-HIGHLIGHT 6 H
 Dekorfeld Eiche dunkel, flächenbündige Applikationen in Edelstahloptik außen
 ■ Sandstrahlmotiv Y 895 auf Klarglas | MG 3
 ■ Griff ZAE 114 | PG 11



P-HIGHLIGHT 7 Ans. B / DIN links H
 Dekorfelder Anthrazitgrau, flächenbündige Applikationen in Edelstahloptik außen
 ■ Isolierglas Satinato weiß | GG 2
 ■ Griff ZAE 6s, 600 mm | PG 6



P-HIGHLIGHT 8 Ans. B / DIN links H
 Dekorfeld Nussbaum, flächenbündige Applikationen in Edelstahloptik außen
 ■ Isolierglas Mastercarré weiß | GG 2
 ■ Griff ZAE 6s, 600 mm | PG 6

wählbare Zusatzausstattungen

Farbgestaltung	KS
Farbgruppen	RAL 1
Dekorgruppen	D 1

Sicherheit	KS
VSG Verbundsicherheitsglas	■
VSG P4A durchwurfhemmendes Glas	■
einbruchhemmende Aluminiumeinlage	■
RC2 geprüfte Sicherheitsfüllung	n.L.

Komfort	KS
Aufsatzfüllung	n.L.
Trittschutz für Aufsatzfüllung	n.L.
Griffmontage auf Füllung	n.L.

P2 Kunststoff

P2



P-S04 E
 ■ Isolierglas Mastercarré | GG2



P-S07 D
 ■ Dekor Golden Oak
 ■ Isolierglas Gotik weiß | GG1



P-S10 B



P-S00 B

Die genuteten Füllungen dieser Seite sind auch im Nutgrund mit Dekorfolie ausgestattet.

Nuten und Ornamentik einseitig außen.



P-S11 B
 Ansicht B
 ■ Dekor Golden Oak



P-S19 E
 ■ Isolierglas Chinchilla weiß | GG1



P-S27 B
 ■ Dekor Golden Oak



P-S24 D
 ■ Dekor Golden Oak
 ■ Isolierglas Gotik weiß | GG1

wählbare Zusatzausstattungen

Farbgestaltung	KS
Farbgruppen	RAL 1
Dekorgruppen	D 1

Sicherheit	KS
VSG Verbundsicherheitsglas	■
VSG P4A durchwurfhemmendes Glas	■
einbruchhemmende Aluminiumeinlage	■
RC2 geprüfte Sicherheitsfüllung	n.L.

Komfort	KS
Aufsatzfüllung	n.L.
Trittschutz für Aufsatzfüllung	n.L.
Griffmontage auf Füllung	n.L.

P2 Kunststoff
Nuten und Rahmen einseitig, optional beidseitig lieferbar



P-AH00



P-EH00



P-HH00



P-RH00



P-S21

Ansicht B



P-S22



P-S20

■ Dekor Golden Oak



P-S20



wählbare Zusatzausstattungen

Farbgestaltung	KS
Farbgruppen	RAL 1
Dekorgruppen	D 1

Sicherheit	KS
VSG Verbundsicherheitsglas	■
VSG P4A durchwurfhemmendes Glas	■
einbruchhemmende Aluminiumeinlage	■
RC2 geprüfte Sicherheitsfüllung	n.L.

Komfort	KS
Aufsatzfüllung	n.L.
Trittschutz für Aufsatzfüllung	n.L.
Griffmontage auf Füllung	n.L.

P2 Kunststoff

Nuten und Rahmen einseitig, optional beidseitig lieferbar

AUFSATZFÜLLUNG

Aufsatzfüllungen (auch „flügelüberdeckende Türfüllungen“) bilden außen eine elegante, flächige Optik. Im Unterschied zur herkömmlichen Einsatzfüllung wird der Türflügel außen verdeckt, wodurch eine Dichtungskante, bzw. die treppenförmige Abstufung zwischen Türflügel und Füllung, entfällt.

Unsere Aufsatzfüllungen werden grundsätzlich in Aluminium gefertigt und sind für die profilsystembezogene Montage auf einem Haustürflügel aus Aluminium oder Kunststoff (angepasste Farbbeschichtung) geeignet.

Sie haben die Wahl: entscheiden Sie sich für eine außen einseitige oder eine beidseitige Aufsatzfüllung

■ Einsatzfüllung



Innenansicht
Einsatzfüllung

Hinweis

Die Ausführung der Bänder und PZ-Rosetten sind nur beispielhaft da abhängig vom Profilsystem und Verarbeiter.

■ Aufsatzfüllung Außenansicht

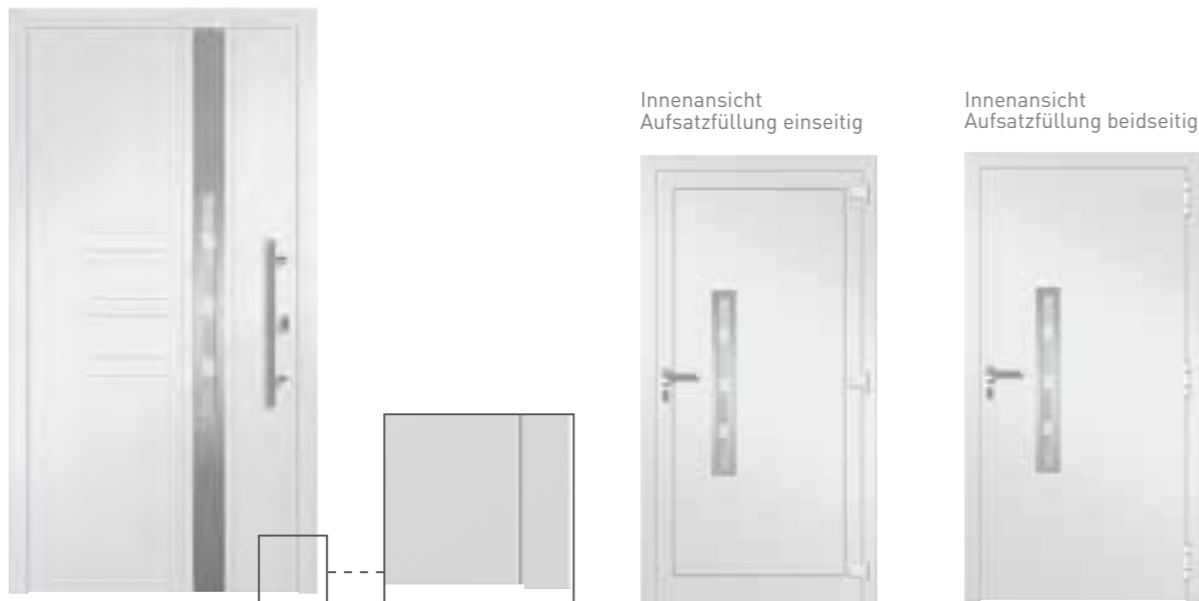

Innenansicht
Aufsatzfüllung einseitig

Innenansicht
Aufsatzfüllung beidseitig



Trittschutz in Edelstahloptik

Ihre hochwertige Aufsatzfüllung können Sie im Bereich der Bodenschwelle mit einem zusätzlich aufgesetzten Trittschutz ausstatten. Damit beugen Sie Beschädigungen durch Steinschlag oder Abnutzung vor.

Unsere Empfehlung

Entscheiden Sie sich für einen flächenbündigen Trittschutz. Durch passgenaues Einsetzen des Trittschutzes in die Aluminium-Deckschicht entsteht eine glatte, pflegeleichte Ebene.

TS 2 Höhe 120 mm

TS 7 Höhe 40 mm

WÄRMESCHUTZ

Einsatzfüllung

Füllungsstärke bis 38 mm, inkl. Wärmeschutzverglasung 2-fach Glas Ug 1.1

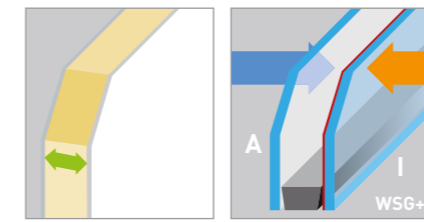

Den Basiswärmeschutz erhalten Sie bei uns bereits ohne Aufpreis. Abhängig zum Glasanteil der gewählten Türfüllung, variiert der rechnerische U-Wert der Füllung (Up) modellbezogen zwischen 0,91 und 1,19*. Dieser Wert wird durch die Verwendung von speziellem Wärmeschutzglas erzielt. Es besteht aus einer wärmeisolierenden Soft-Coating-Beschichtung auf der inneren Klarglasscheibe (2-fach Isolierglaseinheit) in Verbindung mit einem Warm-Edge-Randverbund.

Füllungsstärke bis 44 mm, inkl. Wärmeschutzverglasung 3-fach Glas Ug 0.7

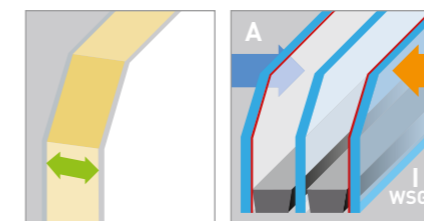

Wählen Sie eine größere Füllungsstärke für Ihre Füllung und statten Sie Ihre Haustüre so noch effizienter aus. Für diese Füllungen verwenden wir doppelt beschichtetes 3-fach-Isolierglas, welches einen Ug-Wert von 0,7 ermöglicht. In Abhängigkeit zum Glasanteil der gewählten Türfüllung variiert der rechnerische $U_{p,gesamt}$ -Wert modellbezogen zwischen 0,60 und 0,83*. Die technische Weiterentwicklung von Fenstern und Haustüren und die stetigen Anpassungen der Energieeinsparverordnung (EnEV) verlaufen parallel. Zukünftig werden diese Werte bei der Erstellung von Neubauten vorausgesetzt.

* Mittelwert, in Abhängigkeit zum Glasanteil und zur Füllungsplatte.

Aufsatzfüllung

Füllungsstärke 48 - 85 mm, inkl. Wärmeschutzverglasung 3-fach Glas Ug 0.7

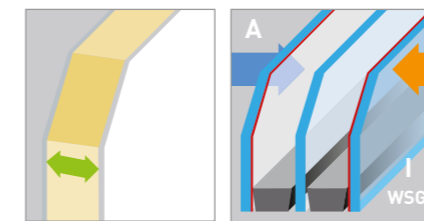

Diese Füllungen verwenden wir, um Ihnen eine optimale Wärmeschutzdämmung zu bieten.

Bei Füllungsgläsern kann es auf Grund der Geometrien und Abmessungen, technisch bedingt, zu leichten Abweichungen hinsichtlich des angegebenen Dämmwertes kommen.

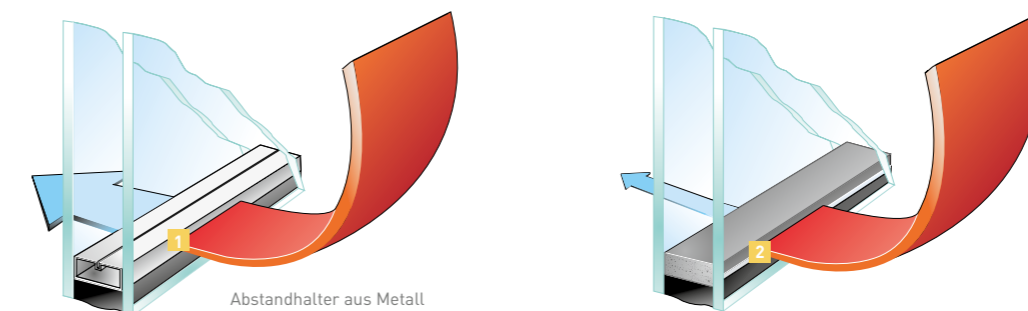

INFO

Wärmeschutz bis ins Detail

Durch die grundsätzliche Verwendung unseres Warm-Edge-Randverbundes in der Isolierglaseinheit wird die Bildung von Wärmebrücken (1) im Bereich des Glasrandverbundes vermieden. Diese thermische Entkopplung (2) des Glasrandverbundes bewirkt eine deutliche Verbesserung des Wärmedurchgangskoeffizienten.*

*Der Wärmedurchgangskoeffizient Up (auch Wärmedämmwert, U-Wert, früher k-Wert[1]) ist ein Maß für den Wärmestromdurchgang durch eine Türfüllung (Panel), wenn auf beiden Seiten verschiedene Temperaturen anliegen. Er gibt die Leistung (also die Energiemenge pro Zeiteinheit) an, die durch eine Fläche von 1 m² fließt, wenn sich die beidseitig anliegenden Lufttemperaturen stationär um 1 K unterscheiden. Seine Maßeinheit ist daher W/(m²·K) [Watt pro Quadratmeter und Kelvin]. Der Wärmedurchgangskoeffizient ist ein spezifischer Kennwert eines Bauteils. Er wird im Wesentlichen durch die Wärmeleitfähigkeit und Dicke der verwendeten Materialien bestimmt, aber auch durch die Wärmestrahlung und Konvektion an den Oberflächen.
 ■ Je höher der Wärmedurchgangskoeffizient, desto schlechter ist die Wärmedämmeigenschaft des Stoffes
 ■ Je höher der Wärmedurchgangswiderstand, desto besser ist die Wärmedämmeigenschaft.
 Besonders weit verbreitete Anwendung findet der Wärmedurchgangskoeffizient im Bauwesen, wo er zur Bestimmung der Transmissionswärmeverluste durch Bauteile hindurch dient.

SICHERHEIT Mit folgenden Mitteln kann der Sicherheitsstandard der Türfüllung erhöht werden:

VSG Verbundsicherheitsglas 6 mm

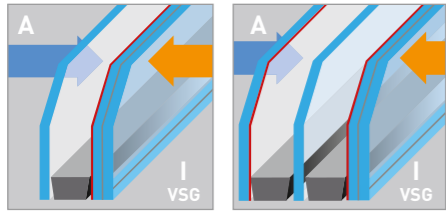

Die innere wärmeisolierend beschichtete Klarglasscheibe wird als Verbundsicherheitsglas ausgeführt. Dabei werden zwei ca. 3 mm starke Klarglasscheiben mit einer hochelastischen Folie aus Polyvinylbutyral (PVB) aneinandergeklebt. Bei Glasbruch haften die Bruchstücke auf der Folie. Somit können sich keine scharfkantigen Glassplitter lösen. Die zähelastische Folie erschwert das Durchdringen durch das Glaselement.

VSG P4A durchwurfhemmende Verglasung (geprüftes Sicherheitszeugnis)

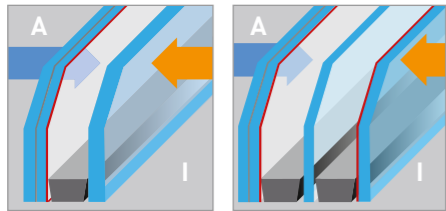

Bei dieser Ausführungsart besteht die äußere wärmeisolierend beschichtete Scheibe aus zwei ca. 4 mm starken aneinandergeklebten Klarglasscheiben mit einem Prüfzeugnis für Durchwurfhemmung.

Einbruchhemmende Aluminiemeinlage

Eine ca. 1 mm starke Einlage, die in den Schaumverbund eingelegt wird, sorgt für eine zusätzliche Verstärkung des gesamten Füllungsaufbaus.

Sicherheitsfüllung RC2

Hier wird die Türfüllung grundsätzlich mit verstärktem Aluminium ausgeführt und das P4A-Sicherheitsglas kraftschlüssig zwischen die Deckschichten eingebaut. Ein Ausglasen, ohne die Füllung zu zerstören, ist dann nicht mehr möglich.

Sicherheitsfüllung RC3

Die Anforderung an eine RC3-Prüfung ist, dass es dem gewohnt vorgehenden Täter mit einem zweiten Schraubendreher und einem Kuhfuß nicht gelingt, innerhalb von 5 Minuten eine Öffnung in die Haustüre herbeizuführen, welche ihm ein „Eingreifen“ ermöglicht.





Den digitalen Türspion erhalten Sie bei uns in drei Ausführungen:

ZDSP 3



Digitalspion 3 (PG 9)

Im Lieferumfang enthalten sind:

- Spionkamera
- Bildgeber auf der Innenseite, durch Knopfdruck innen aktivierbar
- Sichtwinkel 110 Grad, so dass er auch von Kindern und Menschen mit Behinderungen gut abgelesen werden kann.
- 4 AA-Batterien
- Werksmontage mittig
- der Bildgeber wird innenseitig auf Spionhöhe montiert



Einsatzgebiet:
Moderne Türfüllungen ohne Glas (geschlossen).
Auch bei geschlossenen Türfüllungen in Kombination mit ornamentverglasten oder matten Ganzglas-seitenteilen bzw. Motivseitenteilen.
Lieferbar auch bei beidseitiger Aufsatzfüllung.



Digitalspion Innenansicht Standard

ZAEDSP 1



Edelstahl-Füllungsaußengriff mit integriertem ZDSP 3-Modul (PG 14)

- lieferbar in 2 Längen: 1600 mm und 1200 mm
- der Bildgeber wird innenseitig auf Spionhöhe montiert
- 4 AA-Batterien
- lieferbar auch bei beidseitiger Aufsatzfüllung
- nicht lieferbar mit dem Digitalspion ZDSP 2



Einsatzgebiet:
Moderne Türfüllungen ohne Glas oder mit schmalem Lichtaus-schnitt. Auch bei geschlossenen Türfüllungen in Kombination mit ornamentverglasten oder matten Ganzglasseitenteilen bzw. Motivseitenteilen

ZDSP 2.1



Digitalspion 2.1 mit Klingelfunktion und Bildspeicher (PG 10)

Im Lieferumfang enthalten sind:

- Spionkamera inkl. Bewegungsmelder
- Bildgeber auf der Innenseite, durch Knopfdruck innen aktivierbar
- Zusatzfunktion „Klingel“, mit Betätigung der Klingel erfolgt eine Bildaufnahme desjenigen, der sich vor der Haustür befindet. Diese Aufnahme kann auf einer SD-Speicherkarte (nicht im Lieferumfang enthalten) gespeichert werden.
- 4 AA-Batterien
- Werksmontage mittig



Einsatzgebiet:
Geschlossene Nebeneingangstüren oder Haupt-eingangstüren ohne separate Klingelanlage.

FÜLLUNGSGRIFFE - Holz und Edelstahl



TIPP

Das Holzelement des Griffes ZAE 164 ist durch einfaches Lösen der Madenschrauben höhenverstellbar.

ZAE 164
Wenge/
Edelstahl
BA ca. 1400 mm
GL 1600 mm
PG 16

ZAE 165
Wenge/
Edelstahl
BA ca. 1200 mm
GL 1400 mm
PG 13

ZAE 224
Wenge/
Edelstahl
BA ca. 1400 mm
GL 1500 mm
PG 14

HINWEIS

Regelmäßige Pflege schützt Ihren Holzgriff vor dem Ausbleichen.



M-545
aufgesetzte Streifenapplikationen in Edelstahloptik außen, integrierte Griffmulde 1600 mm
■ Aufsatzfüllung
■ Farbe Anthrazitgrau ähnl. RAL 7016 Feinstruktur



M-547
Aufsatzfüllung mit integrierter Griffmulde 1600 mm
■ Farbe Silbergrau ähnl. RAL 7001 Feinstruktur
■ Farbe Griffmulde Anthrazitgrau ähnl. RAL 7016 Feinstruktur



in den Modellen M-545 und M-547 integrierte Griffmulde in den Maßen 1600 x 65 mm (nicht kombinierbar mit anderen Modellen)

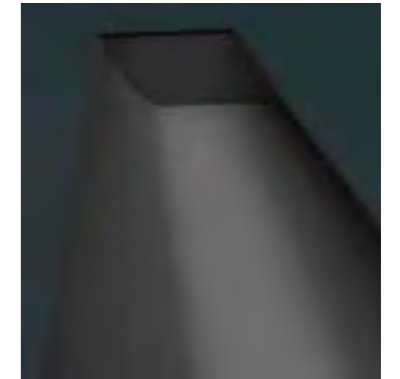

Griffmulden ZAG 12 und ZAG 13 sind in den Standardfarben RAL 2, Feinstruktur und matt (s. S. 7) lieferbar.



ZAG 12 1170 x 65 mm gerade PG 12
ZAG 13 370 x 65 mm gerade PG 11

Bitte beachten Sie:

- der Eingriff der Griffmulde ist immer zur Schlossseite ausgerichtet
- Griffmulden sind in RAL 2 lieferbar
- aus technischen Gründen wird bei diesen Varianten eine Mindestfüllungsstärke von 60 mm vorgegeben
- Modelle mit Griffmulde sind nicht in Dekor und RC 3 lieferbar

FÜLLUNGSGRIFFE



ZAE 171 *
Edelstahl
GL 1200 mm
PG 14



ZAE 167 *
Edelstahl
GL 550 mm
PG 14



ZAE 170
Edelstahl
GL 400 mm
PG 13



ZAE 146
Edelstahl
BA ca. 340 mm
GL 360 mm
PG 11



ZAE 162
Edelstahl
BA ca. 400 mm
GL 600 mm
PG 11



ZAE 152
Edelstahl
BA ca. 400 mm
GL 600 mm
PG 8



ZAE 155
BA ca. 400 mm
GL 600 mm
PG 9

CARBONGRIFF

INFO

Polierter und mattierter Edelstahl in Kombination mit einem gefrästen Punktmuster, verleiht den Designgriffen ZAE 152 und 162 die besondere Optik.

* HINWEIS

Bei den Griffen ZAE 167, 170, 171 ist eine Mindestfüllungsstärke von 40 mm erforderlich.



ZAE 140
Ansicht A
BA ca. 1120 mm
GL 1200 mm
PG 17

ALUMINIUM-GRIFF
[Edelstahloptik | Alu EV1]

FÜLLUNGSGRIFFE



ZAEDSP 1
Edelstahlgriff mit
integrierter Spion-Kamera

ZAE 128
Edelstahl

ZAE 6
Edelstahl

ZAE 147
Edelstahl

ZAF 147
Aluminium
in RAL 2 lieferbar

ZAE 182
Edelstahl

ZAE 183
Edelstahl

ZAE 180
Griffstange halbrund
Edelstahl gerade Stützen

ZAE 107
Edelstahl
BA ca. 1400 mm
GL 1585 mm
PG 11

ZAE 108
Edelstahl
BA ca. 1250 mm
GL 1400 mm
PG 12

ZAE 148
Edelstahl
BA ca. 1250 mm
GL 1400 mm
PG 12

ZAE 111
Edelstahl
BA ca. 800 mm
GL 945 mm
PG 11

	400 mm BA ca. 200 mm PG 8	400 mm BA ca. 200 mm PG 7					
	600 mm BA ca. 400 mm PG 9	600 mm BA ca. 400 mm PG 8					
	800 mm BA ca. 600 mm PG 10	800 mm BA ca. 600 mm PG 9					
	1000 mm BA ca. 800 mm PG 10	1000 mm BA ca. 800 mm PG 9		1000 mm BA ca. 977 mm PG 11	1000 mm BA ca. 975 mm PG 10	1000 mm BA ca. 975 mm PG 10	1000 mm BA ca. 800 mm PG 10
1200 mm BA ca. 876 mm PG 14	1200 mm BA ca. 1000 mm PG 11	1200 mm BA ca. 1000 mm PG 9	1200 mm BA ca. 1180 mm PG 11	1200 mm BA ca. 1180 mm PG 12	1200 mm BA ca. 1175 mm PG 10	1200 mm BA ca. 1175 mm PG 10	1200 mm BA ca. 1000 mm PG 10
1600 mm BA ca. 1276 mm PG 14	1600 mm BA ca. 1400 mm PG 11	1600 mm BA 1400 mm PG 9			1600 mm BA ca. 1575 mm PG 10	1600 mm BA ca. 1575 mm PG 10	1600 mm BA ca. 1400 mm PG 10

TIPP ZAE 147
Außen eckig und
innen halbrund
geformt für eine
angenehme Haptik



TIPP

Füllungsgriffe sind im Trend. Durch die Platzierung der Griffe auf der speziell verstärkten Füllung werden höchste Designansprüche erfüllt - und der Komfort kommt auch nicht zu kurz, denn durch den größeren Abstand zum Profilylinder wird Ihnen das Auf- und Abschließen Ihrer Tür erleichtert.

Unser Griffpreis beinhaltet automatisch die erforderlichen Systembefestigungen, die Vorrichtung zur Montage auf der Füllung, sowie die Werksmontage.

GRIFFE - Edelstahl

ZAE 6S
Edelstahl



400 mm
BA ca. 200 mm
PG 5

600 mm
BA ca. 400 mm
PG 6

800 mm
BA ca. 600 mm
PG 7

1000 mm
BA ca. 800 mm
PG 7

1200 mm
BA ca. 1000 mm
PG 7

1600 mm
BA ca. 1400 mm
PG 8



ZAE 114
BA ca. 450 mm
GL 489 mm
PG 11



ZAE 115
BA ca. 450 mm
GL 489 mm
PG 11



ZAE 104
BA ca. 350 mm
GL 380 mm
PG 8



ZAE 106
BA ca. 300 mm
GL 470 mm
PG 9



ZAE 122
Edelstahl / KS
BA ca. 300 mm
GL 390 mm
PG 11



ZAE 134
BA ca. 210 mm
GL 320 mm
PG 11



ZAE 3
BA ca. 230 mm
GL 330 mm
PG 10



ZAE 4
BA ca. 230 mm
GL 310 mm
PG 10



ZAE 48
BA ca. 300 mm
GL 400 mm
PG 7

ZAE 184
Knauf Edelstahl
PG 4



ZAE 117 Aluminium
BA ca. 100 mm
GL 319 mm
PG 8



ZAE 135
BA ca. 350 mm
GL 570 mm
PG 11



ZAE 116
BA variabel
GL 900 mm
PG 11

Bronze und Messing - GRIFFE

BRONZE-GRIFFE



ZRB 12
PG 3



ZAB 36
BA ca. 210 mm
GL 320 mm
PG 8



ZAB 38
BA ca. 400 mm
GL 600 mm
PG 10



ZAB 3
BA ca. 230 mm
GL 330 mm
PG 8



ZRB 2
PG 2

MESSING-GRIFFE



ZAM 29
BA ca. 230 mm
GL 330 mm
PG 7



ZAM 22
BA ca. 200 mm
GL 285 mm
PG 4



ZAM 58
BA ca. 210 mm
GL 290 mm
PG 4



ZAM 70
BA ca. 230 mm
GL 330 mm
PG 8



ZRM 2A
PG 1



ZRE 1A
PG 3



ZRE 1AK
PG 5



ZRE 7A
PG 3



ZRE 7AK
PG 5

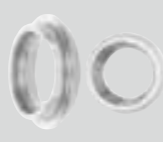

ZRE 8
PG 3

ORNAMENTGLÄSER

GLASGRUPPE 1



Klarglas



Parsol bronze



Chinchilla weiß



Gotik weiß



Delta weiß

INFO

Ornamentgläser sind Gußgläser. Das charakteristische Merkmal ist die mehr oder weniger stark geprägte Ornamentierung. Die Formgebung erfolgt am flüssigen Glas durch Präge-Walzen. Die geometrischen Abmessungen von Wellen, Rippen, Prismen und anderen Prägeformen bewirken sehr interessante und unterschiedliche Lichtstreuungen, deren Brillanz fototechnisch nicht dargestellt werden kann.

Ornamentgläser werden bei allen Haustürfüllungen standardmäßig als äußere Scheibe des Isolierglases mit der Struktur nach innen eingebaut. Durch diesen Einbau wird der Reinigungsaufwand minimiert. Als Innenscheibe wird ein Wärmeschutzglas eingesetzt.

GLASGRUPPE 3

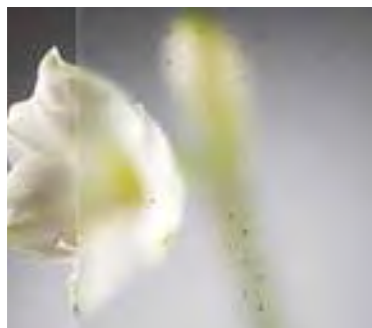

Pave weiß

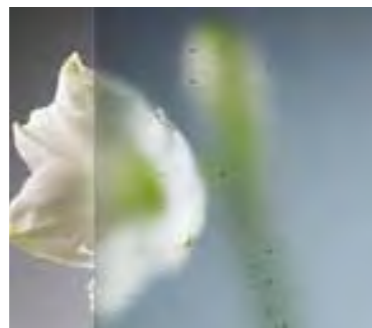

Pave blau

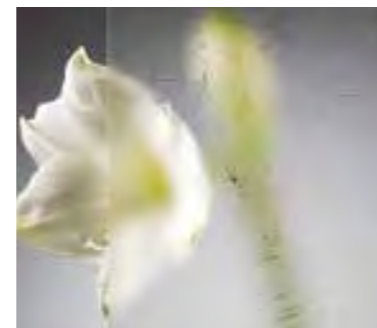

Uadi weiß

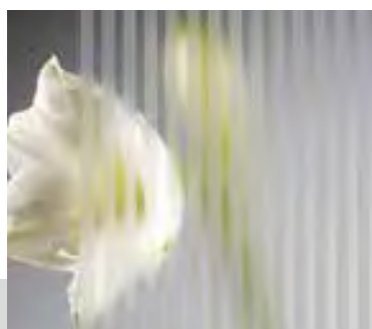

Basic

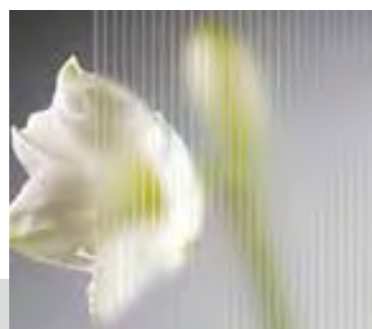

Linea

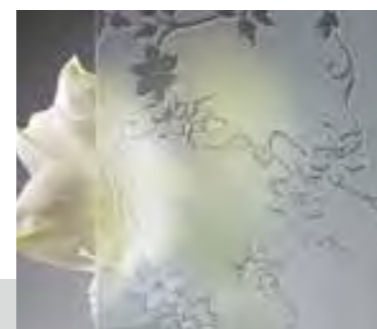

Gazebo

GLASGRUPPE 2



Mastercarré



Masterpoint



Barock weiß



Silvit weiß

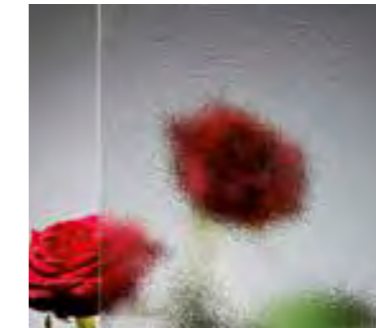

Ornament 504



Madeira weiß



Eisblume weiß

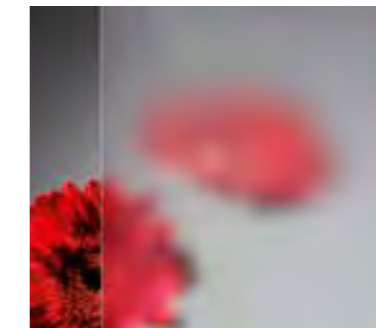

Satinato weiß



Sandstrahlglas flächig



Parsol blau

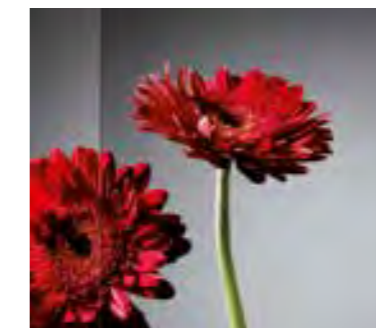

Parsol grau



Reflo

Reflo ist ein leicht verschwommen, durchsichtiges Glas, wobei mit zunehmender Entfernung die Objekte hinter dem Glas immer undeutlicher werden.

Dekorgruppe D1

genarbte Dekore



Golden Oak genarbt



Mahagoni genarbt



Mahagoni (Sapeli) genarbt



Nussbaum genarbt



Dunkelrot genarbt



Stahlblau genarbt

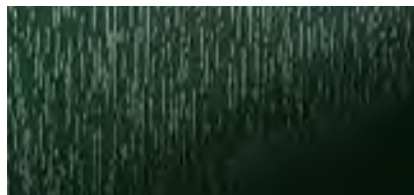

Tannengrün genarbt



Schwarzbraun genarbt

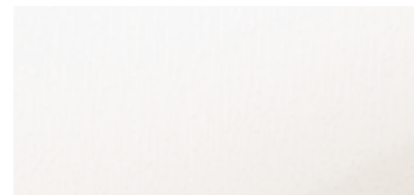

Cremeweiß genarbt



Anthrazitgrau genarbt



Grau genarbt

Dekorgruppe D2

glatte Dekore

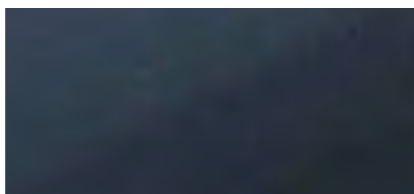

Anthrazitgrau



Basaltgrau



Grau



Lichtgrau



Schiefergrau

HINWEIS

Wir verwenden bei diesen Farbtönen die Farbdekore der Hersteller Renolit, Hornschuch und Cova. Bitte geben Sie unbedingt die korrekte Folienbezeichnung bei Ihrer Bestellung an. Weitere Dekore sind auf Anfrage lieferbar. Produktionstechnisch bedingt kann es zu geringfügigen Unterschieden zwischen Optik und Haptik der Dekorfolien auf dem Profil und der Türfüllung kommen. Diese Unterschiede stellen keinen Reklamationsgrund dar.

Bei einigen Modellen wird aus technischen Gründen die Folien-Optik der Dekorgruppe 2 im Nasslackverfahren imitiert.



Die in diesem Katalog dargestellten Türmodelle sind empfohlene Ausführungsbeispiele. Mit unserem **Haustür-Designer im Web** können Sie einfach und intuitiv vom PC, Tablet oder Smartphone mit Internetzugang

- Ihre Wunschhaustüre konfigurieren
- diese optional in ein Bild Ihres Hauses einsetzen
- eine Anfrage an uns senden

Modell	Seite	Modell	Seite	Modell	Seite
M-021	14	V-004	84	P-Direkt 8	135
M-022	14	V-007	84	P-Direkt 9	134
M-031	14	V-012	80	P-Direkt 11	134
M-043	14	V-015	84	P-Direkt 12	134
M-046	26	V-023	84	P-Direkt 13	134
M-053	25	V-024	84	P-Direkt 15	134
M-060	18	V-030	80	P-Direkt 16	134
M-097	46	V-032	81	P-Effekt 1	138
M-102	16	V-104	84	P-Effekt 2	138
M-108	16	V-107	84	P-Effekt 3	138
M-111	18	V-115	84	P-Effekt 5	136
M-114	44	V-123	84	P-Effekt 6	136
M-118	24	V-124	84	P-Effekt 7	136
M-119	27	V-207	80	P-Effekt 11	136
M-153	24	V-208	80	P-Effekt 12	140
M-160	16	V-402	78	P-Effekt 13	132
M-165	22	V-450	78	P-Effekt 14	121
M-170	20	V-457	78	P-Effekt 16	138
M-204	20	V-471	78	P-Effekt 17	120
M-216	24	V-472	78	P-Effekt 18	138
M-217	28	V-473	79	P-Effekt 19	122
M-229	20	V-476	79	P-Effekt 20	122
M-230	26	V-492	78	P-Effekt 21	122
M-237	46			P-Effekt 22	123
M-240	26	K-012	90	P-Favorit 1	142
M-246	28	K-510	94	P-Favorit 2	143
M-256	26	K-511	98	P-Favorit 3	142
M-270	20	K-512	98	P-Favorit 4	118
M-277	16	K-521	94	P-Favorit 5	118
M-294	22	K-601	110	P-Favorit 6	120
M-296	22	K-602	104	P-Favorit 7	118
M-297	18	K-603	106	P-Favorit 9	120
M-298	22	K-605	108	P-Favorit 10	142
M-325	47	K-606	104	P-Favorit 11	142
M-355	26	K-701	113	P-Favorit 12	141
M-369	37	K-702	112	P-Favorit 18	119
M-370	36	K-703	112	P-Favorit 19	120
M-371	36	K-705	112	P-Garant 4	140
M-372	42	K-706	112	P-Garant 5	140
M-373	36	K-D04	94	P-Garant 7	140
M-374	36	K-FF01	90	P-Garant 9	142
M-375	36	K-FF02	97	P-Garant 10	140
M-376	40	K-H01	92	P-Garant 12	142
M-377	36	K-J01	92	P-Garant 13	118
M-378	40	K-JJ01	90	P-Geometrix 2	125
M-379	42	K-L01	98	P-Geometrix 5	124
M-380	42	K-L02	96	P-Geometrix 8	124
M-381	40	K-M01	92	P-Geometrix 10	124
M-382	40	K-M02	92	P-Highlight 1	144
M-400	12	K-N02	94	P-Highlight 3	145
M-425	54	K-RR01	96	P-Highlight 4	144
M-439	22	K-TT01	90	P-Highlight 5	144
M-441	20	K-U01	96	P-Highlight 6	144
M-442	22	K-U02	96	P-Highlight 7	144
M-450	54	K-V7-1	90	P-Highlight 8	144
M-463	56	K-V67-1	98	P-AH00	148
M-466	12			P-EH00	148
M-477	51	P-Aspekt 1	126	P-HH00	148
M-478	50	P-Aspekt 2	127	P-RH00	148
M-485	50	P-Aspekt 3	127	P-S00	147
M-487	50	P-Aspekt 5	127	P-S04	146
M-490	50	P-Aspekt 6	127	P-S07	146
M-491	55	P-Aspekt 7	127	P-S10	146
M-493	50	P-Aspekt 9	127	P-S11	146
M-512	54	P-Budget 1	127	P-S19	146
M-516	54	P-Budget 2	127	P-S20	149
M-518	54	P-Budget 3	127	P-S21	148
M-526	30	P-Budget 4	127	P-S22	148
M-527	30	P-Comfort 2	127	P-S24	147
M-528	38	P-Comfort 3	127	P-S27	146
M-529	38	P-Direkt 1	133		
M-545	48	P-Direkt 2	132		
M-546	52	P-Direkt 3	132		
M-547	48	P-Direkt 4	137		
M-548	13	P-Direkt 5	132		
M-549	44	P-Direkt 6	132		
M-600	56	P-Direkt 7	136		

Hinweise zum Datenschutz der dpi Türdesign GmbH finden Sie auf unserer Homepage www.dpi.design. Gerne lassen wir Ihnen diese auch auf Anfrage zukommen.



Besuchen Sie unsere Produktion und Ausstellung in Hamminkeln-Dingden. Hier finden Sie neben verschiedenen Haustürmodellen auch Fenster, Markisen, Überdachungen und vieles mehr.



Gerne informieren wir Sie über unterschiedliche Schließsysteme und weitere Ausstattungsmöglichkeiten.

Mit dem Haustür-Designer auf unserer Internetseite haben Sie die Möglichkeit, Ihre Haustür individuell zu gestalten.

Einfach unsere Internetseite besuchen oder QR-Code scannen und starten.

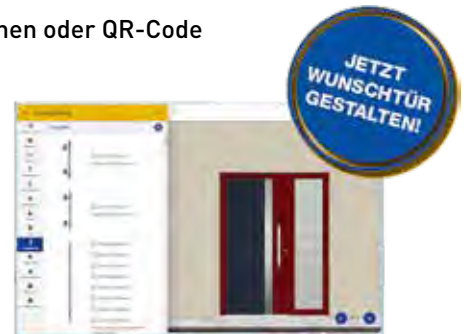
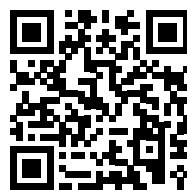

Bauelemente Zentrum GmbH

Schwanenschlatt 8
46499 Hamminkeln-Dingden

Telefon: 02852 - 960800
Telefax: 02852 - 9608020

E-Mail: info@bz-bauelemente.de
Internet: www.bz-bauelemente.de